

股票代號：3374

精材科技股份有限公司

Xintec Inc.

民國一〇二年度年報

中 華 民 國 一 〇 三 年 四 月 三 十 日 刊 印

台灣證券交易所公開資訊觀測站網址：<http://mops.twse.com.tw>

精材公司年報網址：<http://www.xintec.com.tw>

一、發言人、代理發言人姓名、職稱、聯絡電話及電子郵件信箱：

發言人

姓名：林恕敏

職稱：財務協理

電話：(03) 433-1818

電子郵件信箱：invest@xintec.com.tw

代理發言人

姓名：林中安

職稱：副總經理

電話：(03) 433-1818

電子郵件信箱：invest@xintec.com.tw

二、總公司、分公司、工廠之地址及電話：

1. 總公司：

桃園縣中壢工業區吉林路 23 號 9 樓

電話：(03) 433-1818

2. 工廠：

Line-A：桃園縣中壢工業區吉林路 25 號 電話：(03) 433-1818

Line-B：桃園縣中壢工業區自強二路 1 號 電話：(03) 433-1818

Line-C：桃園縣中壢工業區中園路 188 號 (新廠潔淨室工程興建中)

三、辦理股票過戶機構：

名稱：台新國際商業銀行股份有限公司股務代理部

地址：台北市建國北路一段 96 號地下一樓

網址：<http://www.taishinbank.com.tw>

電話：(02) 2504-8125

四、最近年度財務報告簽證會計師姓名、事務所名稱、地址、網址及電話：

會計師姓名：林鴻鵬、黃裕峰

事務所名稱：勤業眾信聯合會計師事務所

地址：台北市民生東路三段 156 號 12 樓

網址：<http://www.deloitte.com>

電話：(02) 2545-9988

五、海外有價證券掛牌買賣之交易場所：無。

六、公司網址：<http://www.xintec.com.tw>

目錄

	<u>頁次</u>
壹、致股東報告書.....	1
貳、公司簡介	
一、公司簡介.....	3
二、公司沿革.....	3
參、公司治理報告	
一、組織系統.....	4
二、董事、監察人、總經理、副總經理、協理、各部門及分支機構主管資料.....	6
三、公司治理運作情形.....	17
四、會計師公費資訊.....	31
五、更換會計師資訊.....	32
六、公司之董事長、總經理、負責財務或會計事務之經理人，最近一年內曾任職於 簽證會計師所屬事務所或其關係企業者，應揭露其姓名、職稱及任職於簽證會 計師所屬事務所或其關係企業之期間.....	33
七、最近年度及截至年報刊印日止，董事、監察人、經理人及持股比例超過百分之 十之股東股權移轉及股權質押變動情形.....	33
八、持股比例占前十大股東間互為財務會計準則公報第六號關係人關係之資訊.....	34
九、公司、公司之董事、監察人、經理人及公司直接或間接控制之事業對同一轉投 資事業之持股數，並合併計算綜合持股比例.....	34
肆、募資情形	
一、股本來源.....	35
二、股東結構.....	36
三、股權分散情形.....	37
四、主要股東名單.....	37
五、最近二年度每股市價、淨值、盈餘、股利及相關資料.....	38
六、公司股利政策及執行狀況.....	38
七、本次股東會擬議之無償配股對公司營業績效及每股盈餘之影響.....	39
八、員工分紅及董事、監察人酬勞.....	39
九、公司買回本公司股份情形.....	39
十、公司債、特別股、海外存託憑證及併購之辦理情形.....	39
十一、員工認股權憑證辦理情形.....	40
十二、限制員工權利新股.....	42
十三、併購或受讓他公司股份發行新股辦理情形.....	42
十四、資金運用計畫執行情形.....	42

伍、營運概況	
一、業務內容.....	42
二、市場及產銷概況.....	49
三、從業員工最近二年度及截至年報刊印日止從業員工人數、平均服務年資、平均 年齡及學歷分布比率.....	62
四、環保支出資訊.....	62
五、勞資關係.....	63
六、重要契約.....	65
陸、財務概況	
一、最近五年度簡明資產負債表、綜合損益表及會計師姓名及其查核意見.....	66
二、最近五年度財務分析.....	70
三、最近年度財務報告之審計委員會審查報告.....	74
四、最近年度財務報告.....	75
五、最近年度經會計師查核簽證之公司個體財務報告.....	140
六、最近年度及截至年報刊印日止本公司及關係企業之財務週轉情形.....	140
柒、財務狀況及經營結果之檢討分析與風險事項	
一、財務狀況.....	141
二、財務績效.....	142
三、現金流量.....	143
四、最近年度重大資本支出對財務業務之影響.....	144
五、最近年度轉投資政策、其獲利或虧損之主要原因、改善計畫及未來一年投資計 畫.....	144
六、風險事項.....	144
七、其他重要事項.....	146
捌、特別記載事項	
一、關係企業相關資料.....	147
二、最近年度及截至年報刊印日止，私募有價證券辦理情形.....	147
三、最近年度及截至年報刊印日止子公司持有或處分本公司股票情形.....	147
四、最近年度及截至年報刊印日止，發生證交法第三十六條第二項第二款所定 對股東權益或證券價格有重大影響之事項.....	147
五、其他必要補充說明事項.....	147

壹、致股東報告書

各位股東女士、先生：

隨著行動裝置產品對影像畫質需求日益殷切，影像感測器畫素隨著手機前鏡頭由VGA進階至1~2百萬畫素，因畫素提高需藉由感測器元件尺寸放大，故帶動晶圓數量需求大幅成長。本公司之技術不僅適用於高畫素之影像感測器，亦可擴展至光感測器及環境感測器之應用，另客戶群遍佈美國、歐洲、中國大陸及韓國等地，因此，本產品線業務呈現穩定成長。

因應行動裝置對於個人隱私的保護需求，生物辨識感測器為一獨特且安全之辨識方式，本公司於民國一〇二年下半年成功導入產品之驗證並進入量產，在營收與獲利均有顯著之貢獻。

在各項消費性電子大舉走向人機介面及體感偵測之際，加速度計及陀螺儀等運動感測器儼然已成為行動裝置之標準配備。本公司著眼於體感偵測器之成長需求，已於數年前布局相關技術之開發，使微機電感測器封裝業務穩健成長。

經營實績

本公司民國一〇二年全年營收為新台幣 4,256,761 仟元，較前一年營收 3,139,385 仟元增加 36%；稅後淨利為新台幣 288,881 仟元，較前一年稅後淨損 90,205 仟元大幅改善，每股淨利為新台幣 1.22 元。

企業發展

為維繫公司的長遠發展與成長動能，且著眼於行動裝置為市場成長之主要契機，本公司將持續開發多項創新晶圓級封裝技術，使其應用層面涵蓋體感、觸控、聲音及影像等人機介面應用。市場應用將由既有之筆記型電腦、平板電腦、消費性行動裝置及手機，進而擴展至汽車電子乃至於未來穿戴式消費性產品。此外，為因應客戶需求，預計於民國一〇三年擴建新廠晶圓級封裝潔淨室工程，以利於適當時機執行產能擴充，俾符合客戶產能需求。

技術與創新

持續先進技術的研發與製造技術的精進是維持市場競爭力的不二法門。民國一〇二年順利改良既有的矽穿孔封裝技術，成功提高品質、降低成本暨生產週期；本年度亦完成三維埠端重佈技術開發及導入量產，應用於生物辨識感測器；此外，成功導入雙面矽開孔封裝技術以應用於環境感測器，確保本公司在先進封裝技術的領先地位。

此外，公司將持續開發更多核心技術，例如先進三維晶片封裝技術 (Advanced 3D IC package) 的應用、厚銅製程應用於節能功率元件及整合式被動元件產品。上述

研發成果已取得百餘件世界各國專利，確保多年來在技術創新耕耘的重大成果。

前景與展望

展望未來，雖然歐、美國家高階手機之成長有趨緩之趨勢，然新興市場仍有相當的成長空間，本公司預計既有三大產品線(影像感測器、生物辨識感測器及微機電感測器)將持續其成長力道外，由於行動裝置與穿戴裝置市場相對應用之零組件微小化之需求，因此先進三維晶圓級封裝技術之開發及新應用領域的拓展將是本公司發展之重點。包括持續精進二維及三維晶圓級相關先進製程技術之開發，如三維埠端重佈技術(3D I/O redistribution)、矽穿孔技術(TSV Through Silicon Via)、晶圓級後護層封裝技術(Post Passivation Interconnection)，未來將擴展至晶圓級系統整合封裝(System in Package)。同時將於適當時機建置 12 吋晶圓級封裝之產線，以因應高端感測器客戶之需求。

在拓展既有產品線客戶群的同時，為持續未來成長動能，將積極開發新應用領域產品。本公司將持續落實誠信、技術創新及客戶導向，成為先進晶圓級封裝服務之翹楚。

最後，感謝各位股東女士先生對精材科技的支持與愛護，希望今後繼續給予我們鼓勵與指導。

祝福大家身體健康、萬事如意!

董事長暨執行長兼總經理 關欣



貳、公司簡介

一、設立日期：中華民國 87 年 9 月 11 日

二、公司沿革：

年度 / 月份	重 要 紀 事
87/9	精材科技股份有限公司成立，實收資本額新台幣 280,000 仟元。
89/5	與 Engineering and IP Advanced Technologies Ltd. (原以色列商雪兒凱斯 ShellCase Ltd.) 簽定技術授權合約，引進晶圓級封裝技術，並開始從事積體電路封裝業務。
89/10	獲准進駐桃園縣中壢工業區設廠。
90/10	開始進入試產、量產階段。
91/3	通過 ISO9000 品質認證。
92/2	通過 QS9000 品質認證。
92/12	經向證期會申報生效後，為股票公開發行公司。
93/7	獲准成立保稅工廠。
93/9	經財團法人中華民國證券櫃檯買賣中心核准登錄為興櫃股票。
94/1	通過 ISO14001 環境管理系統認證。
94/12	通過 TL9000 品質管理系統認證。
94/12	英屬蓋曼群島商 VisEra Holding Company 持有本公司股份 30% 成為最大股東。
94/12	中壢 Line-A 廠的 8 吋 CSP 月產能達 10,000 片。
95/9	中壢 Line-A 廠的 8 吋 CSP 月產能達 20,000 片。
95/12	取得中壢 Line-B 廠。
96/1	辦理私募現金增資，策略性引進台灣積體電路製造股份有限公司投資持有本公司股份 43% 成為最大股東。
96/9	8 吋 CSP 月產能達 40,000 片。
96/12	通過 OHSAS18001 職業健康安全管理系統認證。
96/12	新竹廠 12 吋月產能達 2,000 片。
98/1	通過 TOSHMS 台灣職業安全衛生管理系統認證。
99/11	中壢廠 Line-A 榮獲勞委會勞安衛管理單位績效認證。
99/12	通過 ISO/TS16949 品質管理系統認證。
100/2	取得中壢 Line-C 廠。
100/7	撤銷新竹分公司並將新竹廠辦遷回中壢廠。
101/7	中壢廠區通過 GHG 溫室氣體排放盤查及外部認證機構的查證。
101/9	中壢廠區通過重要產品的碳足跡盤查及外部認證機構的查證。

參、 公司治理報告

一、 組織系統

(一) 組織結構

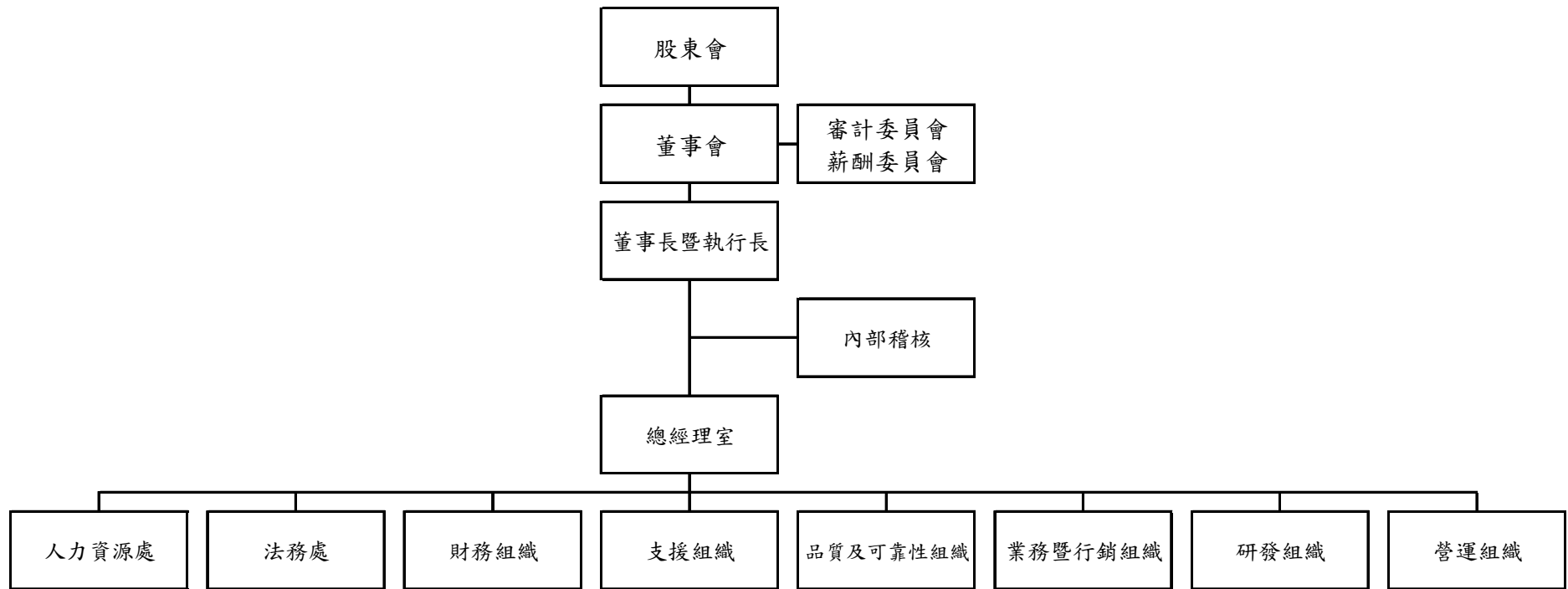

(二) 主要部門所營業務：

內部稽核：協助董事會及經理人檢查及覆核內部控制制度之缺失及衡量營運之效果及效率，並適時提供改進建議，以確保內部控制制度得以持續有效實施及做為檢討修正內部控制制度之依據。

人力資源處：人力規劃、招募任用、薪酬管理、訓練發展、員工服務及員工關係。

法務處：智權法律事務處理及智權授權談判處理、合約審閱談判管理、公司法律事務處理、法律爭議或訴訟處理。

財務組織：財務及會計帳務服務、稅務管理、投資管理、財務規劃、資金調度及年度成效評估。

支援組織：應用系統之統籌開發、擬訂物料需求計劃、採購業務管理、進出口及倉儲管理、生產計劃及管制、工廠產能及規劃。

品質及可靠性組織：品質與可靠性管理。

業務暨行銷組織：業務發展、客戶協商、中長程需求預測與市場情報蒐集、策劃新產品/事業與定義產品發展藍圖、訂價指導方針提案與核決、業務支援。

研發組織：專案導入、新製程開發、研發專案技術及光罩模具設計。

營運組織：製造封裝、產品工程、設備維護、製程整合、廠務、環安衛及風險管理。

二、董事、監察人、總經理、副總經理、協理、各部門及分支機構主管資料

(一) 董事及監察人資料

1. 董事及監察人資料

截至 103 年 4 月 14 日止

職稱	姓名	選任日期	任期	初次選任日期	選任時持有股份		現在持有股數		配偶、未成年子女現在持有股份		利用他人名義持有股份		主要經(學)歷	目前兼任本公司及其他公司之職務	具配偶或二親等以內關係之其他主管、董事或監察人		
					股數	持股比例(%)	股數	持股比例(%)	股數	持股比例(%)	股數	持股比例(%)			職稱	姓名	關係
董事長	關欣 台灣積體電路製造股份有限公司代表人	102/6/13	3年	96/3/5	94,950,005	40.18	94,950,005	40.15	0	0	0	0	台積公司特殊計劃處長/後段技術暨服務處處長 Systems on Silicon Manufacturing Co.營運副總 國立清華大學材料科學與工程研究所碩士	本公司執行長兼總經理 采鈺科技公司董事長暨執行長	無	無	無
董事	林錦坤(註1) 台灣積體電路製造股份有限公司代表人	102/6/13	3年	96/3/5	94,950,005	40.18	94,950,005	40.15	0	0	0	0	台積公司成熟技術事業總廠長、十二廠廠長、六廠廠長及三廠廠長 國立彰化師範大學工業教育與技術學系學士	台積公司營運/六吋及八吋廠暨製造技術中心副總經理 台積公司轉投資公司董事	無	無	無
董事	何麗梅 台灣積體電路製造股份有限公司代表人	102/6/13	3年	96/3/5	94,950,005	40.18	94,950,005	40.15	0	0	0	0	台積公司副總經理暨財務長兼發言人 德基半導體公司副總經理暨財務長 國立台灣大學商學碩士	台積公司資深副總經理暨財務長兼發言人 台積公司所屬子公司董事/監察人 台積公司轉投資公司董事/監察人 台積公司所屬子公司總經理	無	無	無
董事	Xiaoying Hong 台灣豪威投資控股股份有限公司代表人	102/6/13	3年	97/6/12	9,809,211	4.15	9,809,211	4.15	0	0	0	0	B.S.E.E, Jiao Tong University M.S.E.E, Oregon State University	Director & CEO, OmniVision Technologies, Inc. Director, VisEra Holding Company Director, OmniVision International Holding Ltd. Director, OmniVision Technology International Ltd. Director, OmniVision Optoelectronics Company Limited Director, OmniVision Technologies (Shanghai) Co., Ltd. Director, OmniVision Semiconductor (Shanghai) Co., Ltd. Director, Shanghai OmniVision Semiconductor Technology Co. Ltd. Director, OmniVision Technologies (Hong Kong) Co. Ltd. Director, OmniVision Trading (Hong Kong) Co. Ltd. Director, OmniVision Holding (Hong Kong) Co. Ltd. Director, OmniVision Investment Holding (BVI) Ltd. Director, OmniVision CDM Optics Inc. Director, OmniVision Optoelectronics Technologies	無	無	無

職稱	姓名	選任日期	任期	初次選任日期	選任時持有股份		現在持有股數		配偶、未成年子女現在持有股份		利用他人名義持有股份		主要經(學)歷	目前兼任本公司及其他公司之職務	具配偶或二親等以內關係之其他主管、董事或監察人		
					股數	持股比率(%)	股數	持股比率(%)	股數	持股比率(%)	股數	持股比率(%)			股數	持股比率(%)	職稱
														(Shanghai) Company Limited 采鈺科技股份有限公司董事 台灣豪威科技有限公司董事長 台灣豪威國際科技有限公司董事長 台灣豪威投資控股股份有限公司董事長 台灣豪威光電科技股份有限公司董事長			
獨立董事	王文字	102/6/13	3年	102/6/13	0	0	0	0	0	0	0	0	臺灣期貨交易所監察人 國立臺灣大學法律學院財經法研究中心主任 百一電子股份有限公司獨立董事 合作金庫商業銀行法人代表董事 台灣法學會理事/監察人 台灣參加亞洲開發銀行(Asian Development Bank)會議代表 美國史丹福大學法學博士	國立臺灣大學法律學院教授 國際比較法學會(IACL)台灣分會召集人 亞洲法經濟學學會(AsLEA)會長 萬泰銀行獨立董事、審計委員會委員及薪資報酬委員會召集人 創意電子公司獨立董事、審計委員會委員及薪資報酬委員會召集人 統一超商公司獨立董事、審計委員會委員及薪資報酬委員會召集人 本公司審計委員會委員及薪資報酬委員會召集人	無	無	無
獨立董事	徐中時	102/6/13	3年	102/6/13	0	0	0	0	0	0	0	0	世界先進公司總經理/副總經理 台積公司美國總經理專案顧問/全球行銷暨業務專案副總經理 台灣聯測美國總經理 華邦電子資深副總經理 華隆微電子副總經理 三星電子研發處長 美國哥倫比亞大學物理博士	本公司審計委員會及薪資報酬委員會委員	無	無	無
獨立董事	謝徽榮	102/6/13	3年	102/6/13	0	0	0	0	0	0	0	0	世界先進公司財務副總經理 美商美國銀行副總經理 國立臺灣大學企管碩士	茂達電子公司獨立董事及薪資報酬委員會委員 寶勝國際(控股)公司獨立董事及薪酬委員會主席 本公司審計委員會召集人及薪資報酬委員會委員	無	無	無

註1：法人代表已於103/1/10由魏哲家先生改派為林錦坤先生。

2.法人股東之主要股東

103年4月14日

法人名稱	法人之主要股東	持股比
台灣積體電路製造股份有限公司	花旗託管台積電存託憑證專戶	21.05%
	行政院國家發展基金管理會	6.38%
	摩根大通託管沙烏地阿拉伯中央銀行投資專戶	3.29%
	花旗(台灣)商業銀行受託保管新加坡政府投資專戶	2.08%
	大通託管歐洲太平洋成長基金大衛費雪等專戶	1.64%
	美商摩根大通託管阿布達比投資局投資專戶	1.27%
	美商摩根大通銀行託管挪威中央銀行投資專戶	1.06%
	渣打託管 iSharesMSCI 新興市場指數基金投資專戶	0.95%
	渣打託管梵加德新興市場股票指數基金專戶	0.91%
	美商摩根大通銀行台北分行受託保管 Stichting 存託 APG 新興市場股票共同基金投資專戶	0.90%
	台灣豪威投資控股股份有限公司	英屬蓋曼群島商豪威國際控股公司 (OmniVision International Holding Ltd.)
英屬蓋曼群島商 VisEra Holding Company	OmniVision Investment Holding (BVI) Ltd.	49.14%
	TSMC Partners, Ltd.	49.14%
	Dai Nippon Printing Co., Ltd.	1.72%

3. 法人股東之主要股東為法人者其主要股東

103年4月14日

法人名稱	法人之主要股東	持股比
英屬蓋曼群島商豪威國際控股公司	OmniVision Technologies Inc.	100.00%
OmniVision Investment Holding (BVI) Ltd.	OmniVision International Holding, Ltd	100.00%
TSMC Partners, Ltd.	台灣積體電路製造股份有限公司	100.00%
Dai Nippon Printing Co., Ltd.	The Master Trust Bank of Japan, Ltd. (Trust A/C)	6.37%
	The Dai-ichi Life Insurance Co., Ltd.	4.79%
	Japan Trustee Services Bank, Ltd. (Trust A/C)	4.67%
	Mizuho Corporate Bank, Ltd.	2.36%
	Employees' Shareholding Association	2.35%
	SSBT OD05 OMNIBUS ACCOUNT-TREATY CLIENTS	1.95%
	Mizuho Bank, Ltd.	1.93%
	Nippon Life Insurance Company	1.67%
	The Bank of New York Mellon as Depository Bank for Depository Receipts Holders	1.63%
	STATE STREET BANK AND TRUST COMPANY 505225	1.32%

4. 董事及監察人獨立性資料：

條件 姓名	是否具有五年以上工作經驗 及下列專業資格			符合獨立性情形(註)										兼任其 他公開 發行公 司獨立 董事家 數
	商 務 、 法 務、財務、 會計或公司 業務所須相 關科系之公 私立大專院 校講師以上	法官、檢察官、 律師、會計師或 其他與公司業 務所需之國家 考試及格領有 證書之專門職 業及技術人員	商 務、法 務、財務、 會計或公 司業務所 須之工作 經驗	1	2	3	4	5	6	7	8	9	10	
關 欣			✓		✓	✓	✓		✓	✓	✓	✓		無
林錦坤			✓		✓	✓	✓			✓	✓	✓		無
何麗梅			✓		✓	✓	✓			✓	✓	✓		無
Xiaoying Hong			✓	✓	✓	✓	✓			✓	✓	✓		無
王文宇	✓		✓	✓	✓	✓	✓	✓	✓	✓	✓	✓	✓	3
徐中時			✓	✓	✓	✓	✓	✓	✓	✓	✓	✓	✓	無
謝徽榮			✓	✓	✓	✓	✓	✓	✓	✓	✓	✓	✓	1

註：各董事、監察人於選任前二年及任職期間符合下述各條件者，請於各條件代號下方空格中打“✓”。

- (1) 非為公司或其關係企業之受僱人。
- (2) 非公司或其關係企業之董事、監察人(但如為公司或其母公司、公司直接及間接持有表決權之股份超過百分之五十之子公司之獨立董事者，不在此限)。
- (3) 非本人及其配偶、未成年子女或以他人名義持有公司已發行股份總額百分之一以上或持股前十名之自然人股東。
- (4) 非前三款所列人員之配偶、二親等以內親屬或三親等以內直系血親親屬。
- (5) 非直接持有公司已發行股份總額百分之五以上法人股東之董事、監察人或受僱人，或持股前五名法人股東之董事、監察人或受僱人。
- (6) 非與公司有財務或業務往來之特定公司或機構之董事(理事)、監察人(監事)、經理人或持股百分之五以上股東。
- (7) 非為公司或關係企業提供商務、法務、財務、會計等服務或諮詢之專業人士、獨資、合夥、公司或機構之企業主、合夥人、董事(理事)、監察人(監事)、經理人及其配偶。但依股票上市或於證券商營業處所買賣公司薪資報酬委員會設置及行使職權辦法第七條履行職權之薪資報酬委員會成員，不在此限。
- (8) 未與其他董事間具有配偶或二親等以內之親屬關係。
- (9) 未有公司法第 30 條各款情事之一。
- (10) 未有公司法第 27 條規定以政府、法人或其代表人當選。

(二) 總經理、副總經理、協理、各部門及分支機構主管

103年4月14日

職 稱	姓 名	就任日期	持有股份		配偶、未成年子女持有股份		利用他人名義持有股份		主要經(學)歷	目前兼任其他公司之職務	具配偶或二親等以內關係之經理人		
			股數	持股比率(%)	股數	持股比率(%)	股數	持股比率(%)			職 稱	姓 名	關 係
執行長 兼總經理	關欣	100/4/29	0	0	0	0	0	0	台積公司特殊計劃處長/後段技術暨服務處處長 Systems on Silicon Manufacturing Co.營運副總 國立清華大學材料科學與工程研究所碩士	采鈺科技(股)公司 董事長暨執行長	無	無	無
副總經理	林中安	95/1/6	242,412	0.10	0	0	0	0	瀚宇彩晶(股)公司資深處長 台積公司部經理 成功大學材料工程碩士	無	無	無	無
副總經理	溫英男	96/9/3	195,023	0.08	0	0	0	0	台積公司資深經理 成功大學礦冶材料科學碩士	無	無	無	無
副總經理	何彥仕	99/8/2	40,586	0.02	0	0	0	0	台積公司部經理 高雄應用科技大學電機工程學系助理教授 清華大學電機工程學博士	無	無	無	無
副總經理	尤龍生	97/11/10	54,798	0.02	1,009	0.00	0	0	台積公司部經理 美國休士頓大學材料工程碩士	無	無	無	無
副總經理	方文良	100/9/1	0	0	0	0	0	0	台積公司副處長 台灣大學材料工程碩士	無	無	無	無
協理	張佩文	95/9/1	76,887	0.03	0	0	0	0	中德電子公司亞洲區財務暨行政處長 淡江大學企管系	無	無	無	無
財務及會計協理	林恕敏	90/8/1	136,762	0.06	0	0	0	0	致福電子(股)公司會計經理 敦南科技(股)公司會計主任 東吳大學會計系	無	無	無	無

(三) 最近年度支付董事、監察人、總經理及副總經理之酬金

1. 董事之酬金

單位：新台幣仟元；千股

職稱	姓名	董事酬金								兼任員工領取相關酬金										A、B、C、D、E、F及G等七項總額占稅後純益之比例		有無領取自子公司以外投資業酬						
		報酬(A)		退職退休金(B)		盈餘分配之酬勞(C) (註3)		業務執行費用(D)		A、B、C及D等四項總額占稅後純益之比例		薪資、獎金及特支費等(E) (註4)		退職退休金(F)		盈餘分配員工紅利(G)				員工認股權憑證得認購股數(H)			取得限制員工權利新股股數(I)					
		本公司	財務報告內所有公司	本公司	財務報告內所有公司	本公司	財務報告內所有公司	本公司	財務報告內所有公司	本公司	財務報告內所有公司	本公司	財務報告內所有公司	本公司	財務報告內所有公司	本公司	財務報告內所有公司	本公司		財務報告內所有公司			本公司	財務報告內所有公司	本公司	財務報告內所有公司	本公司	財務報告內所有公司
																		現金紅利金額	股票紅利金額	現金紅利金額	股票紅利金額							
董事長	關欣 體 台灣積體 電路製造 (股)公司 代表人																											
董事	林錦坤/魏 哲家(註1) 台灣積體 電路製造 (股)公司 代表人																											
董事	何麗梅 台灣積體 電路製造 (股)公司 代表人																											
董事	Xiaoying Hong 台灣豪威 投資控股 (股)公司 代表人	990	990	0	0	3,541	3,541	1,066	1,066	1.9%	1.9%	14,367	14,367	0	0	1,429	0	1,429	0	0	0	0	0	0	7.4%	7.4%	無	
董事	陳俊瑛 (註2)																											
獨立 董事	王文宇 (註2)																											
獨立 董事	徐中時 (註2)																											
獨立 董事	謝徽榮 (註2)																											

註 1：代表人原為魏哲家，於 103 年 1 月 10 日改派林錦坤為代表人。

註 2：因董事於 102 年 6 月 13 日全面改選，由新任三名獨立董事組成審計委員會，並取消監察人制度；董事陳俊瑛任期至 102 年 6 月 13 日止。

註 3：本公司董事會於 103 年 3 月 6 日決議，擬訂 102 年度董事酬勞計新台幣 3,541 仟元(依董事酬勞、報酬及車馬費給付辦法規定已扣除獨立董事領取之報酬 990 仟元)，俟 103 年 6 月 12 日股東常會決議通過後生效。

註 4：包括現金交割之股份基礎給付計畫於 102 年度認列之費用 10,374 仟元。

酬金級距表

給付本公司各個董事酬金級距	董事姓名			
	前四項酬金總額(A+B+C+D)		前七項酬金總額(A+B+C+D+E+F+G)	
	本公司	合併報表內所有公司	本公司	合併報表內所有公司
低於 2,000,000 元	台灣豪威投資控股(股)公司、陳俊瑛、王文宇、徐中時、謝徽榮	台灣豪威投資控股(股)公司、陳俊瑛、王文宇、徐中時、謝徽榮	台灣豪威投資控股(股)公司、陳俊瑛、王文宇、徐中時、謝徽榮	台灣豪威投資控股(股)公司、陳俊瑛、王文宇、徐中時、謝徽榮
2,000,000 元(含)~5,000,000 元(不含)	台灣積體電路製造(股)公司	台灣積體電路製造(股)公司	-	-
5,000,000 元(含)~10,000,000 元(不含)	-	-	-	-
10,000,000 元(含)~15,000,000 元(不含)	-	-	-	-
15,000,000 元(含)~30,000,000 元(不含)	-	-	台灣積體電路製造(股)公司	台灣積體電路製造(股)公司
30,000,000 元(含)~50,000,000 元(不含)	-	-	-	-
50,000,000 元(含)~100,000,000 元(不含)	-	-	-	-
100,000,000 元以上	-	-	-	-
總 計	6	6	6	6

2. 監察人之酬金

單位：新台幣仟元

職稱	姓名	監察人酬金						A、B 及 C 等三項總額占稅後純益之比例		有無領取來自子公司以外轉投資事業酬金
		報酬(A)		盈餘分配之酬勞(B)(註2)		業務執行費用(C)		本公司	財務報告內所有公司	
		本公司	財務報告內所有公司	本公司	財務報告內所有公司	本公司	財務報告內所有公司			
監察人	沈維民 英屬蓋曼群島商 VisEra Holding Company 代表人	0	0	663	663	42	42	0.2%	0.2%	無
監察人	侯政 英屬蓋曼群島商 VisEra Holding Company 代表人									

註 1：因董事於 102 年 6 月 13 日全面改選，由新任三名獨立董事組成審計委員會，並取消監察人制度；監察人沈維民與侯政任期至 102 年 6 月 13 日止。

註 2：本公司董事會於 103 年 3 月 6 日決議，擬訂 102 年度監察人酬勞計新台幣 663 仟元，俟 103 年 6 月 12 日股東常會決議通過後生效。

酬金級距表

給付本公司各個監察人酬金級距	監察人姓名	
	前三項酬金總額(A+B+C)	
	本公司	合併報表內所有公司
低於 2,000,000 元	英屬蓋曼群島商 VisEra Holding Company	英屬蓋曼群島商 VisEra Holding Company
2,000,000 元(含)~5,000,000 元(不含)	-	-
5,000,000 元(含)~10,000,000 元(不含)	-	-
10,000,000 元(含)~15,000,000 元(不含)	-	-
15,000,000 元(含)~30,000,000 元(不含)	-	-
30,000,000 元(含)~50,000,000 元(不含)	-	-
50,000,000 元(含)~100,000,000 元(不含)	-	-
100,000,000 元以上	-	-
總 計	1	1

3.總經理及副總經理之酬金

單位：新台幣仟元；千股

職稱	姓名	薪資(A) (註1)		退職退休金(B) (註2)		獎金及特支費等 等(C)		盈餘分配之員工紅利金額(D) (註3)				A、B、C及D等 四項總額占稅後 純益之比例(%)		取得員工認股權 憑證數額		取得限制員工權 利新股股數		有無領取來自 子公司以外轉 投資事業酬金
		本公司	財務報 告內所 有公司	本公司	財務報 告內所 有公司	本公司	財務報 告內所 有公司	本公司		財務報告內所有公司		本公司	財務報 告內所 有公司	本公司	財務報 告內所 有公司	本公司	財務報 告內所 有公司	
								現金紅利 金額	股票紅利 金額	現金紅利 金額	股票紅利 金額							
執行長 兼總經理	關欣	31,989	31,989	540	540	2,967	2,967	5,465	0	5,465	0	14.2%	14.2%	0	0	0	0	無
副總經理	林中安																	
副總經理	溫英男																	
副總經理	何彥仕																	
副總經理	尤龍生																	
副總經理	方文良																	

註1：包括現金交割之股份基礎給付計畫於102年度認列之費用10,374仟元。

註2：退職退休金金額全數為提列提撥數，並無實際支付數。

註3：本公司102年度盈餘於103年分配之員工紅利金額尚未完全確定，上列為暫估數字。

酬金級距表

給付本公司各個總經理及副總經理酬金級距	總經理及副總經理姓名	
	本公司	財務報告內所有公司
低於 2,000,000 元	-	-
2,000,000 元 (含) ~ 5,000,000 元 (不含)	林中安、溫英男、尤龍生	林中安、溫英男、尤龍生
5,000,000 元 (含) ~ 10,000,000 元 (不含)	何彥仕、方文良	何彥仕、方文良
10,000,000 元 (含) ~ 15,000,000 元 (不含)	-	-
15,000,000 元 (含) ~ 30,000,000 元 (不含)	關欣	關欣
30,000,000 元 (含) ~ 50,000,000 元 (不含)	-	-
50,000,000 元 (含) ~ 100,000,000 元 (不含)	-	-
100,000,000 元以上	-	-
總 計	6 人	6 人

4. 配發員工紅利之經理人姓名及配發情形

單位：新台幣仟元

	職 稱	姓 名	股票紅利金額	現金紅利金額	總 計	總額占稅後純益之比例(%)
經 理 人	執行長兼總經理	關 欣	0	6,329	6,329	2.2%
	副 總 經 理	林中安				
	副 總 經 理	溫英男				
	副 總 經 理	何彥仕				
	副 總 經 理	尤龍生				
	副 總 經 理	方文良				
	協 理	張佩文				
	財務及會計協理	林恕敏				

註：本公司 102 年度盈餘於 103 年分配之員工紅利金額尚未完全確定，上列為暫估數字。

(四) 分別比較說明本公司及合併報表所有公司於最近二年度支付本公司董事、監察人、總經理及副總經理酬金總額占稅後純益比例之分析並說明給付酬金之政策、標準與組合、訂定酬金之程序、與經營績效及未來風險之關聯性

本公司 101 年度及 102 年度支付董事及監察人之酬金分別為 4,539 仟元及 22,098 仟元，其佔 101 年度及 102 年度稅後純益(損)比例分別為-5.0%及 7.6%，主要為執行職務之報酬、車馬費、兼任經理人之酬金及依公司章程規定所提撥之董監酬勞，而酬勞給付之政策訂於本公司章程內，並由股東會通過，係依其對公司營運參與程度及貢獻價值，暨國內外業界水準後訂定，並經薪酬委員會審核及董事會通過後執行。

本公司 101 年度及 102 年度支付總經理及副總經理之酬金分別為 22,741 仟元及 40,961 仟元，佔 101 年度及 102 年度稅後純益(損)比例分別為-24.9%及 14.2%，其酬金給付方式係依本公司招募暨任用管理辦法等相關管理規章制度辦理，並經薪酬委員會審核及董事會通過後執行。

本公司酬金政策，係依據個人能力與績效表現、對公司整體營運貢獻度，且參酌市場同業水準訂定，已與經營績效相連結。又本公司對未來風險已有控管，故酬金政策與未來風險之關聯性較低。

三、公司治理運作情形

(一) 董事會運作情形：

本公司董事會於 102 年度共召開 7 次(A)董事會，董事出席情形如下：

職 稱	姓 名	實際出(列)席次數(B)	委託出席次數	實際出(列)席率(%) (B/A)	備 註
董事長	關欣 台灣積體電路製造股份有限公司 代表人	6	1	86%	連任(102 年 6 月 13 日改選)
董 事	魏哲家 台灣積體電路製造股份有限公司 代表人	6	1	86%	連任(102 年 6 月 13 日改選) 已於 103 年 1 月 10 日改派林錦坤為代表人
董 事	何麗梅 台灣積體電路製造股份有限公司 代表人	7	0	100%	連任(102 年 6 月 13 日改選)
董 事	Xiaoying Hong 台灣豪威投資控股股份有限公司 代表人	0	4	0%	連任(102 年 6 月 13 日改選)
董 事	陳俊瑛	4	0	100%	舊任(102 年 6 月 13 日改選)
獨立董事	王文宇	3	0	100%	新任(102 年 6 月 13 日改選)
獨立董事	徐中時	2	1	67%	新任(102 年 6 月 13 日改選)
獨立董事	謝徽榮	2	1	67%	新任(102 年 6 月 13 日改選)

其他應記載事項：

- 證交法第 14 條之 3 所列事項暨其他經獨立董事或監察人反對或保留意見且有記錄或書面聲明之董事會議決事項，應敘明董事會日期、期別、議案內容、所有獨立董事意見及公司對獨立董事意見之處理：無。
- 董事對利害關係議案迴避之執行情形，應敘明董事姓名、議案內容、應利益迴避原因及參與表決情形：
 - 102 年 8 月 9 日召開第七屆第二次董事會決議向台灣積體電路製造股份有限公司(以下簡稱台積公司)及其子公司購買機器設備並追認向台積公司及其子公司購買機器設備，為避免利益衝突，台積公司法人代表關欣先生、魏哲家先生及何麗梅女士迴避未參與表決(含代理席次)，本案經當日出席之其他董事無異議通過。
 - 102 年 11 月 15 日召開第七屆第三次董事會決議追認向台積公司及其子公司購買機器設備及與台積公司簽訂 Backend Service Agreement，並授權獨立董事王文宇先生代表本公司簽署，為避免利益衝突，台積公司法人代表關欣先生、魏哲家先生及何麗梅女士迴避未參與表決(含代理席次)，本案經當日出席其他董事無異議通過。
 - 102 年 11 月 15 日召開第七屆第三次董事會決議修訂經理人股票增值權計畫，因董事長關欣先生基於自身利害關係，迴避未參與表決，本案經當日出席之其他董事無異議通過。
 - 102 年 11 月 15 日召開第七屆第三次董事會決議核准與台積公司簽訂 Amendment to Equipment Lease Agreement，並授權獨立董事王文宇先生代表本公司簽署，為避免利益衝突，台積公司法人代表關欣先生、魏哲家先生及何麗梅女士迴避未參與表決(含代理席次)，本案經當日出席之其他董事無異議通過。
- 當年度及最近年度加強董事會職能之目標與執行情形評估：本公司已於 100 年 11 月 11 日成立薪酬委員會，以協助董事會執行與評估公司整體薪酬與福利政策及經理人之報酬。

(二) 審計委員會運作情形

本公司於民國 102 年 6 月 13 日設置審計委員會，102 年度共召開 3 次(A)審計委員會，出席情形如下：

職稱	姓名	實際出席 次數(B)	委託出席 次數	實際出席率(%) (B/A)	備註
獨立董事	王文宇	3	0	100%	
獨立董事	徐中時	2	1	67%	
獨立董事	謝徽榮	2	0	67%	

其他應記載事項：

一、證交法第 14 條之 5 所列事項暨其他未經審計委員會通過，而經全體董事三分之二以上同意之議決事項，應敘明董事會日期、期別、議案內容、審計委員會決議結果以及公司對審計委員會意見之處理：無。

二、獨立董事對利害關係議案迴避之執行情形，應敘明獨立董事姓名、議案內容、應利益迴避原因以及參與表決情形：無。

三、獨立董事與內部稽核主管及會計師之溝通情形：

1. 本公司內部稽核主管定期與審計委員會溝通稽核報告結果及其追蹤報告執行情形，對於稽核業務執行情形及成效皆已充分溝通。

2. 本公司獨立董事得隨時要求會計師針對財務報表查核情形及其相關法令要求事項，向獨立董事進行報告與溝通。

(三) 監察人參與董事會運作情形：

本公司於 102 年 6 月 13 日改選，由新任三名獨立董事組成審計委員會，並取消監察人制度，102 年度改選前共召開 4 次(A)董事會，列席情形如下：

職稱	姓名	實際列席次 數(B)	實際列席率 (%) (B/A)	備註
監察人	侯政 英屬蓋曼群島商 VisEra Holding Company 代表人	3	75%	
監察人	沈維民 英屬蓋曼群島商 VisEra Holding Company 代表人	4	100%	

其他應記載事項：

一、監察人之組成及職責：

(一) 監察人與公司員工及股東之溝通情形：本公司設有員工意見反應與申訴管道，經營團隊定期向董事會呈報；監察人列席參加股東常會，進行查核報告事項。

(二) 監察人與內部稽核主管及會計師之溝通情形：本公司監察人得隨時調查公司業務及財務狀況，並得請董事會或經理人提出報告，必要時再與會計師聯絡；內部稽核主管定期向監察人呈報稽核報告。

二、監察人列席董事會如有陳述意見，應敘明董事會日期、期別、議案內容、董事會決議結果以及公司對監察人陳述意見之處理：無。

(四) 公司治理運作情形及其與上市上櫃公司治理實務守則差異情形及原因：

項 目	運 作 情 形	與上市上櫃公司治理實務守則差異情形及原因
<p>一、公司股權結構及股東權益</p> <p>(一) 公司處理股東建議或糾紛等問題之方式</p> <p>(二) 公司掌握實際控制公司之主要股東及主要股東之最終控制者名單之情形</p> <p>(三) 公司建立與關係企業風險控管機制及防火牆之方式</p>	<p>(一) 本公司設有發言人制度，統一由發言人或代理發言人處理股東建議、疑義及糾紛等問題。</p> <p>(二) 本公司每月向董事及持股10%以上大股東取得持股變動申報書，以確實掌握實際控制公司之主要股東名單，並與主要股東保持密切聯繫，以掌握其最終控制者之名單。</p> <p>(三) 制定及落實內部控制制度及相關管理辦法，稽核單位並定期監督執行情形。</p>	<p>符合上市上櫃公司治理實務守則規定。</p>
<p>二、董事會之組成及職責</p> <p>(一) 公司設置獨立董事之情形</p> <p>(二) 定期評估簽證會計師獨立性之情形</p>	<p>(一) 本公司已設立獨立董事三席。</p> <p>(二) 定期評估簽證會計師之獨立性，目前本公司之簽證會計師與公司及董事均非關係人，其獨立性並無疑慮。</p>	<p>符合上市上櫃公司治理實務守則規定。</p>
<p>三、建立與利害關係人溝通管道之情形</p>	<p>本公司設有發言人及代理發言人擔任公司對外溝通管道。</p>	<p>符合上市上櫃公司治理實務守則規定。</p>
<p>四、資訊公開</p> <p>(一) 公司架設網站，揭露財務業務及公司治理資訊之情形</p> <p>(二) 公司採行其他資訊揭露之方式(如架設英文網站、指定專人負責公司資訊之蒐集及揭露、落實發言人制度、法人說明會過程放置公司網站等)</p>	<p>(一) 本公司已架設公司網站，並責成相關部門維護及揭露公司財務業務等相關資訊。</p> <p>(二) 本公司已指定專人負責定期及不定期於公開資訊觀測站申報各項財務業務資訊並依相關規定發佈重大訊息，並設有發言人及代理發言人制度。</p>	<p>符合上市上櫃公司治理實務守則規定。</p>
<p>五、公司設置提名或其他各類功能性委員會之運作情形</p>	<p>本公司已於100年11月11日設置薪酬委員會，並依法令規定定期召開薪酬委員會。</p>	<p>符合上市上櫃公司治理實務守則規定。</p>

項 目	運 作 情 形	與上市上櫃公司治理實務守則差異情形及原因
<p>六、公司如依據「上市上櫃公司治理實務守則」訂有公司治理實務守則者，請敘明其運作與所訂公司治理實務守則之差異情形： 本公司目前雖尚未訂定公司治理實務守則，但本公司實質上已依據公司治理精神改善中，未來將考量實際運作情形，並評估內外部環境作為修訂公司治理實務守則之依據。</p>		
	<p>七、其他有助於瞭解公司治理運作情形之重要資訊（如員工權益、僱員關懷、投資者關係、供應商關係、利害關係人之權利、董事及監察人進修之情形、風險管理政策及風險衡量標準之執行情形、客戶政策之執行情形、公司為董事及監察人購買責任保險之情形等）： (一)在環境保護方面，遵守環保、安全與綠色產品等永續發展相關之法令規章或要求，並持續關注國際環保發展趨勢，強化綠色環保責任，並致力規劃與執行各項節能減碳專案，以減少各項用電及溫室效應氣體排放量，降低地球溫室氣體效應，善盡地球公民職責。 (二)在勞動權益方面，持續改善就業環境與安全衛生管理制度，以提供平等就業機會及預防傷害事故與職業疾病的發生。 (三)在員工權益方面，成立職工福利委員會、實施退休金制度、辦理員工團體保險及定期舉辦健康檢查，並提供各項員工訓練課程等持續進修管道。 (四)在供應商管理方面，本公司設有供應商考核制度確保供應商能符合本公司的品質及環境政策，訂有供應商評鑑制度以確保稽核之執行，並與供應商維持順暢的溝通管道，保持良好的上下游關係，促進產業鏈永續發展。 (五)在資訊保密方面，尊重與保護客戶之技術文件與資料。對外，本公司與客戶及供應商簽有保密協議，明訂具法律效力的權利及義務；對內，本公司設有機密資訊保護委員會，要求員工遵守相關保密規定，並落實保安全管理，以保障公司及客戶之機密資訊安全。 (六)本公司依法令規定公開公司資訊，以保障投資人及利害關係人之權利。 (七)本公司並未強制要求董事進修專業知識課程，係以積極態度鼓勵董事依個人需求參與。 (八)本公司為落實公司治理已為本公司董事購買責任保險。</p>	
<p>八、如有公司治理自評報告或委託其他專業機構之公司治理評鑑報告者，應敘明其自評（或委外評鑑）結果、主要缺失（或建議）事項及改善情形：：無。</p>		

(五) 公司如有設置薪資報酬委員會者，應揭露其組成、職責及運作情形：

1.組成：本公司於 100 年 11 月 11 日成立薪酬委員會，並於 102 年 6 月 13 日改選後由王文字先生(召集人)、徐中時先生及謝徽榮先生三位獨立董事組成薪酬委員會。

身份別	姓名	是否具有五年以上工作經驗 及下列專業資格			符合獨立性情形 (註 1)								兼任其他 公開發行 公司薪資 報酬委員 會成員家數	備註 (註 2)
		商務、法 務、會計 或公司業 務所需相 關料系之 公私立大 專院校講 師以上	法官、檢察 官、律師、會 計師或其他 與公司業務 所需之國家 考試及格 領有證書之 專門職業及 技術人員	具有商 務、法 務、會計 或公司業 務所需之 工作經驗	1	2	3	4	5	6	7	8		
		獨立董事	王文字	✓	✓	✓	✓	✓	✓	✓	✓	✓		
獨立董事	徐中時			✓	✓	✓	✓	✓	✓	✓	✓	✓	0	
獨立董事	謝徽榮			✓	✓	✓	✓	✓	✓	✓	✓	✓	1	

註 1：各成員於選任前二年及任職期間符合下述各條件者，請於各條件代號下方空格中打“✓”。

- (1) 非為公司或其關係企業之受僱人。
- (2) 非公司或其關係企業之董事、監察人。但如為公司或其母公司、公司直接及間接持有表決權之股份超過百分之五十之子公司之獨立董事者，不在此限。
- (3) 非本人及其配偶、未成年子女或以他人名義持有公司已發行股份總額百分之一以上或持股前十名之自然人股東。
- (4) 非前三款所列人員之配偶、二親等以內親屬或三親等以內直系血親。
- (5) 非直接持有公司已發行股份總額百分之五以上法人股東之董事、監察人或受僱人，或持股前五名法人股東之董事、監察人或受僱人。
- (6) 非與公司有財務或業務往來之特定公司或機構之董事(理事)、監察人(監事)、經理人或持股百分之五以上股東。
- (7) 非為公司或其關係企業提供商務、法務、財務、會計等服務或諮詢之專業人士、獨資、合夥、公司或機構之企業主、合夥人、董事(理事)、監察人(監事)、經理人及其配偶。
- (8) 未有公司法第 30 條各款情事之一。

註 2：若成員身分別係為董事，請說明是否符合「股票上市或於證券商營業處所買賣公司薪資委員會設置及行使職權辦法」第 6 條第 5 項之規定：不適用。

2.職責：

- (1)定期檢討「薪資報酬委員會組織規程」並提出修正建議。
- (2)定期評估並訂定公司整體薪酬政策。
- (3)定期評估並訂定董事、監察人及經理人之薪資報酬。
- (4)訂定並定期檢討董事、監察人及經理人績效評估與薪資報酬之政策、制度、標準與結構。

3. 薪資報酬委員會運作情形資訊：

(1) 本公司之薪資報酬委員會委員共計三人。

(2) 本屆委員任期：102年6月13日至105年6月12日，102年度薪資報酬委員會共開會2次(A)，委員資格及出席情形如下：

職稱	姓名	實際出席 次數(B)	委託出席 次數	實際出席率 (%) (B/A)	備註
召集人	王文宇	2	0	100%	連任
委員	何麗梅	1	0	100%	舊任(任期自100年11月11日至102年6月12日止)
委員	謝徽榮	2	0	100%	連任
委員	徐中時	1	0	100%	新任

其他應記載事項：

- 一、董事會如不採納或修正薪資報酬委員會之建議，應敘明董事會日期、期別、議案內容、董事會決議結果以及公司對薪資報酬委員會意見之處理(如董事會通過之薪資報酬優於薪資報酬委員會之建議，應敘明其差異情形及原因)：無。
- 二、薪資報酬委員會之議決事項，如成員有反對或保留意見且有紀錄或書面聲明者，應敘明薪資報酬委員會日期、期別、議案內容、所有成員意見及對成員意見之處理：無。

(六) 履行社會責任情形：

項 目	運 作 情 形	與上市上櫃公司企業社會責任實務守則差異情形及原因
<p>一、落實推動公司治理</p> <p>(一) 公司訂定企業社會責任政策或制度，以及檢討實施成效之情形。</p> <p>(二) 公司設置推動企業社會責任專(兼)職單位之運作情形。</p> <p>(三) 公司定期舉辦董事、監察人與員工之企業倫理教育訓練及宣導事項，並將其與員工績效考核系統結合，設立明確有效之獎勵及懲戒制度之情形。</p>	<p>(一) 本公司雖未訂定企業社會責任政策或制度，但本公司仍將持續實踐社會責任。</p> <p>(二) 由人力資源處與安全環保部，共同負責與建立良好溝通諮詢管道，加強對員工、供應商、承攬廠商、客戶、政府機構及社會團體等互動，善盡企業社會責任。</p> <p>(三) 經由高階主管與員工溝通會議，定期宣導政府相關政令、公司願景、使命與目標，並傳達誠信、創新、務實、卓越之經營理念，將公司經營理念與績效管理系統結合，設定明確之獎勵及懲處制度，並定期考核員工績效。</p>	<p>未來將適時予以訂定。</p> <p>符合上市上櫃公司企業社會責任實務守則規定。</p> <p>符合上市上櫃公司企業社會責任實務守則規定。</p>
<p>二、發展永續環境</p> <p>(一) 公司致力於提升各項資源之利用效率，並使用對環境負荷衝擊低之再生物料之情形。</p> <p>(二) 公司依其產業特性建立合適之環境管理制度之情形。</p> <p>(三) 設立環境管理專責單位或人員，以維護環境之情形。</p> <p>(四) 公司注意氣候變遷對營運活動之影響，制定公司節能減碳及溫室氣體減量策略之情形。</p>	<p>(一) 公司致力於提升資源使用及再利用之效能，已訂定相關資源使用管理程序及設置水資源回收再利用系統。</p> <p>(二) 公司已建立健全環境管理程序及制度，並已於94年1月取得ISO14001環境管理系統驗證迄今。</p> <p>(三) 已依環保法令規定設置並向主管機關核備各項環保專責人員。</p> <p>(四) 於2012年度完成GHG溫室氣體排放盤查、重要產品的碳足跡盤查及外部認證機構的查證。</p>	<p>符合上市上櫃公司企業社會責任實務守則規定。</p>

項 目	運 作 情 形	與上市上櫃公司企業社會責任實務守則差異情形及原因
<p>三、維護社會公益</p> <p>(一) 公司遵守相關勞動法規及尊重國際公認基本勞動人權原則，保障員工之合法權益及雇用政策無差別待遇等，建立適當之管理方法、程序及落實之情形。</p> <p>(二) 公司提供員工安全與健康之工作環境，並對員工定期實施安全與健康教育之情形。</p> <p>(三) 公司建立員工定期溝通之機制，以及以合理方式通知對員工可能造成重大影響之營運變動之情形。</p> <p>(四) 公司制定並公開其消費者權益政策，以及對其產品與服務提供透明且有效之消費者申訴程序之情形。</p> <p>(五) 公司與供應商合作，共同致力提升企業社會責任之情形。</p>	<p>(一) 公司為樹立制度，健全組織，保障員工合法權益，特遵照勞動基準法與政府相關法令，訂定工作規則，以作為全體同仁管理與遵守之依據，對求職者或受僱者之招募、甄試、進用、考核、升遷等，不因性別而有差別待遇 (但工作性質僅適合特定性別者，不在此限)。招募員工，視實際業務需要而遴用，並以公開甄選方式力求機會均等，使人盡其才為選用原則。新進同仁需先經甄試或審核合格，再依公司新人進用規定，經簽呈核准後正式僱用之。</p> <p>(二) 公司每年定期舉辦員工健檢與特殊作業體檢，依法設置駐廠醫師與專任護士，每月規劃健康促進活動，積極參與政府相關推展活動，並獲頒企業健康職場自主認證標章；每月定期召開全廠環安衛會議，以稽查、追蹤、檢討與改善部門環安衛相關議題，以確保同仁身心健康及防範於未然。</p> <p>(三) 公司建有暢通的溝通管道，並定期舉辦員工溝通會及部門月會，達成溝通目的。</p> <p>(四) 公司遵循品質系統要求，建有完善之缺陷防範機制及客訴反應系統，配合上下游整套供應鏈檢核機制為消費者層層把關且迅速回應。</p> <p>(五) 本公司與供應商合作，致力於原物料減量、廢料回收、綠色環保材料之導入，善盡環境保護之社會責任。</p>	<p>符合上市上櫃公司企業社會責任實務守則規定。</p>

項 目	運 作 情 形	與上市上櫃公司企業社會責任實務守則差異情形及原因
(六) 公司藉由商業活動、實物捐贈、企業志工服務或其他免費專業服務，參與社區發展及慈善公益團體相關活動之情形。	(六) 公司配合政府進用身心殘障者，提供就業機會，並捐贈桌椅設備給中壢啟智訓練中心，不定期參與其他相關公益團體之活動，回饋中壢標準廠房園區，綠美化中庭設施等及認養中壢工業區園內道路綠美化，不遺餘力。	
<p>四、加強資訊揭露</p> <p>(一) 公司揭露具攸關性及可靠性之企業社會責任相關資訊之方式。</p> <p>(二) 公司編製企業社會責任報告書，揭露推動企業社會責任之情形。</p>	<p>(一) 本公司將於年報中揭露社會責任執行情形。</p> <p>(二) 本公司尚未編製企業社會責任報告書，未來將視情況考量編製。</p>	符合上市上櫃公司企業社會責任實務守則規定。
<p>五、公司如依據「上市上櫃公司企業社會責任實務守則」訂有本身之企業社會責任守則者，請敘明其運作與所訂守則之差異情形： 本公司尚未訂定企業社會責任實務守則，未來將視情況考量訂定。</p>		

項 目	運 作 情 形	與上市上櫃公司企業社會責任實務守則差異情形及原因
	<p>六、其他有助於瞭解企業社會責任運作情形之重要資訊（如公司對環保、社區參與、社會貢獻、社會服務、社會公益、消費者權益、人權、安全衛生與其他社會責任活動所採行之制度與措施及履行情形）：</p> <ul style="list-style-type: none"> · 為落實綠色地球之環保意識，已全面採用環保筷以減少衛生筷之使用，並落實垃圾分類與減量、減排、綠化、循環、節約用水、用電等環境保護措施。 · 配合政府 "1+1"進用身障宣導方案執行成功，獲頒績優獎狀一面。 · 連續進用中壢啟智訓練中心身障員工並捐助課桌椅給中壢啟智訓練中心，獲頒感謝狀。 · 參與捐助99年新竹縣之公益活動國際身心障礙日獎品。 · 熱心公益，當選100年中壢標準廠房管理委員會主委。 · 獲得100年衛生署國民健康局頒給之「健康職場自主認證標章」殊榮。 · 96年建置中壢標準廠辦園區中庭水景綠美化工程，經費超過新台幣200萬元，並持續每月回饋植栽園丁一名。 · 每年回饋中壢標準廠辦園區綠美化植栽捐款活動。 · 長期認養中壢標準廠辦園區員工宿舍旁綠帶，種植蔬果綠化有成。 · 長期認養中壢工業區自強二路Line-B廠房，週邊人行道之路樹修剪與植栽綠美化。 · 參與98年北區工業局舉辦企業綠美化競賽，獲得績優廠商第一名以及全國第四名。 · 創造中壢新竹地區民眾就業機會，分別與6所高職學校建教合作，善盡學生與老師實務理論相輔相成之企業責任。 · 不定期參與台中博物館導覽義工及台積電志工社慰問榮民之家。 · 不定期參與桃園怡德養護中心與新竹慈善社會團體之慰勞老人活動。 · 發動公司與員工共同捐助八八水災，發揮人飢己飢人溺己溺的精神，捐款總額約計新台幣100多萬元，協助災後重建。 · 針對員工之安全與健康，提供舒適安全的工作環境、教育員工並加強對環保及安全認知。 · 101年響應萬海慈善基金會公益活動募集寒冬送暖二手外套活動。 · 晉用視障按摩師，提供視障人員穩定就業機會。 · 102年海燕颱風重創菲律賓災情慘重，發動員工捐助菲國風災。 · 依事業廢棄物清理計畫書內容執行廢棄物清理，並依法上網申報廢棄物流向，合法清理廢棄物及回收資源廢棄物。 · 102年8月完成中壢廠區揮發性有機化合物(VOC)排放處理設施性能提昇投資建設，排放處理效率有效達到97%以上，達到節能減碳及降低空氣污染排放之目的。 	

項 目	運 作 情 形	與上市上櫃公司企業社會責任實務守則差異情形及原因
七、公司產品或企業社會責任報告書如有通過相關驗證機構之查證標準，應加以敘明：無此情形。		

(七) 公司履行誠信經營情形及採行措施：

項 目	運 作 情 形	與上市上櫃公司誠信經營守則差異情形及原因
<p>一、訂定誠信經營政策及方案</p> <p>(一) 公司於規章及對外文件中明示誠信經營之政策，以及董事會與管理階層承諾積極落實之情形。</p> <p>(二) 公司訂定防範不誠信行為方案之情形，以及方案內之作業程序、行為指南及教育訓練等運作情形。</p> <p>(三) 公司訂定防範不誠信行為方案時，對營業範圍內具較高不誠信行為風險之營業活動，採行防範行賄及收賄、提供非法政治獻金等措施之情形。</p>	<p>(一) 本公司訂有「誠信經營守則」，並在「工作規則」明定所有員工均應清楚了解且遵守從業道德規範及個人誠信，並秉持誠實、嚴謹及敬業之精神執行職務。</p> <p>(二) 於新進員工教育訓練及員工在職訓練中宣導誠信正直係本公司企業文化中最重要之核心價值。</p> <p>(三) 本公司「工作規則」規定不得要求、接受或給予任何可能損及忠於職守或專業判斷之餽贈、招待或任何形式的賄賂。</p>	<p>符合上市上櫃公司誠信經營守則規定。</p>
<p>二、落實誠信經營</p> <p>(一) 公司商業活動應避免與有不誠信行為紀錄者進行交易，並於商業契約中明訂誠信行為條款之情形。</p> <p>(二) 公司設置推動企業誠信經營專(兼)職單位之運作情形，以及董事會督導情形。</p>	<p>(一) 本公司與他人簽訂契約時，均儘可能充分了解對方誠信經營情形，並宜將誠信經營納入商業契約中。</p> <p>(二) 本公司尚未設立推動企業誠信經營專(兼)職單位。</p>	<p>符合上市上櫃公司誠信經營守則規定。</p>

<p>(三) 公司制定防止利益衝突政策及提供適當陳述管道運作情形。</p> <p>(四) 公司為落實誠信經營所建立之有效會計制度、內部控制制度之運作情形，以及內部稽核人員查核之情形。</p>	<p>(三) 本公司已於「工作規則」明訂應迴避任何可能造成個人利益與公司利益之間的衝突。董事會各項議案，有利益衝突時，皆依迴避原則，不參與討論，並離席不參與表決。</p> <p>(四) 本公司均依照會計制度、內部控制制度運作，內部稽核人員定期查核其遵循情形，並未發現員工或管理階層有違反誠信經營事項。</p>	
<p>三、公司建立檢舉管道與違反誠信經營規定之懲戒及申訴制度之運作情形。</p>	<p>本公司已於「工作規則」明訂懲戒制度，並於公司網站中載明若有任何人發現本公司員工或利害關係人進行任何疑似或可能違反本公司從業道德之行為時，請務必通知本公司；且此舉報行為，將交由董事長或其指定之高階主管直接進行處理。</p>	<p>符合上市上櫃公司誠信經營守則規定。</p>
<p>四、加強資訊揭露</p> <p>(一) 公司架設網站，揭露誠信經營相關資訊情形。</p> <p>(二) 公司採行其他資訊揭露之方式（如架設英文網站、指定專人負責公司資訊之蒐集及揭露放置公司網站等）。</p>	<p>(一) 已於本公司架設之網站中，揭露公司之經營理念係以誠信/創新/客戶導向為宗旨。</p> <p>(二) 本公司有架設英文網站並有專人負責公司資訊之蒐集及揭露。</p>	<p>符合上市上櫃公司誠信經營守則規定。</p>
<p>五、公司如依據「上市上櫃公司誠信經營守則」訂有本身之誠信經營守則者，請敘明其運作與所訂守則之差異情形：無。</p>		
<p>六、其他有助於瞭解公司誠信經營運作情形之重要資訊（如公司對商業往來廠商宣導公司誠信經營決心、政策及邀請其參與教育訓練、檢討修正公司訂定之誠信經營守則等情形）：已向往來廠商宣導本公司誠信之企業理念，若有發現或知悉本公司員工或利害關係人有任何違反誠信或不法之行為時，得透過在本公司網站建立之「違反從業道德行為舉報系統」進行舉報。</p>		

(八) 公司如有訂定公司治理守則及相關規章者，應揭露其查詢方式：無。

(九) 其他足以增進對公司治理運作情形之瞭解的重要資訊，得一併揭露：無。

(十) 內部控制制度執行狀況：

1. 內部控制聲明書：

精材科技股份有限公司
內部控制制度聲明書

日期：103年3月6日

本公司民國一〇二年度之內部控制制度，依據自行檢查的結果，謹聲明如下：

- 一、本公司確知建立、實施和維護內部控制制度係本公司董事會及經理人之責任，本公司業已建立此一制度。其目的係在對營運之效果及效率(含獲利、績效及保障資產安全等)、財務報導之可靠性及相關法令之遵循等目標的達成，提供合理的確保。
- 二、內部控制制度有其先天限制，不論設計如何完善，有效之內部控制制度亦僅能對上述三項目標之達成提供合理的確保；而且，由於環境、情況之改變，內部控制制度之有效性可能隨之改變。惟本公司之內部控制制度設有自我監督之機能，缺失一經辨認，本公司即採取更正之行動。
- 三、本公司係依據「公開發行公司建立內部控制制度處理準則」(以下簡稱「處理準則」)規定之內部控制制度有效性之判斷項目，判斷內部控制制度之設計及執行是否有效。該「處理準則」所採用之內部控制制度判斷項目，係為依管理控制之過程，將內部控制制度劃分為五個組成要素：1.控制環境，2.風險評估，3.控制作業，4.資訊及溝通，及 5.監督。每個組成要素又包括若干項目。前述項目請參見「處理準則」之規定。
- 四、本公司業已採用上述內部控制制度判斷項目，檢查內部控制制度之設計及執行的有效性。
- 五、本公司基於前項檢查結果，認為本公司於民國一〇二年十二月三十一日的內部控制制度(含對子公司之監督與管理)，包括知悉營運之效果及效率目標達成之程度、財務報導之可靠性及相關法令之遵循有關的內部控制制度等之設計及執行係屬有效，其能合理確保上述目標之達成。
- 六、本聲明書將成為本公司年報及公開說明書之主要內容，並對外公開。上述公開之內容如有虛偽、隱匿等不法情事，將涉及證券交易法第二十條、第三十二條、第一百七十一條及第一百七十四條等之法律責任。
- 七、本聲明書業經本公司民國一〇三年三月六日董事會通過，出席董事七人中，無人持反對意見，均同意本聲明書之內容，併此聲明。

精材科技股份有限公司



董事長暨執行長兼總經理：關欣



2.委託會計師專案審查內部控制制度者，應揭露會計師審查報告：無。

(十一)最近年度及截至年報刊印日止公司及其內部人員依法被處罰、公司對其內部人員違反內部控制制度規定之處罰、主要缺失與改善情形：無。

(十二)最近年度及截至年報刊印日止，股東會及董事會之重要決議：

本公司股東會於 102 年度至年報刊印日止共召集一次常會，重要決議有：承認民國一〇一年度營業報告書及財務報表；核准一〇一年度盈餘分配案；核准修訂公司章程；核准修訂「取得或處分資產處理程序」；核准修訂「資金貸與他人作業程序」；核准修訂「背書保證作業程序」；核准修訂「董事選舉辦法」；核准修訂「股東會議事規則」。全面改選董事七名(含獨立董事三名)；通過解除新任董事之競業禁止限制。

本公司於 102 年度至年報刊印日止共召開十次董事會，重要決議摘要有：核准 101 年度之營業報告書及財務報表、核准 101 年度盈餘分派之議案、核准修訂公司章程、核准修訂「取得或處分資產處理程序」、核准修訂「資金貸與他人作業程序」、核准修訂「背書保證作業程序」、核准修訂「董事選舉辦法」、核准修訂「股東會議事規則」、核准董事人數為七人(含獨立董事三名)並於 102 年股東常會辦理改選、核准召集 102 年股東常會、核准修訂 102 年度財務計畫、核准資本預算、核准修訂「董事酬勞、報酬及車馬費給付辦法」、核准 102 年度經理人之薪資調整案、核准修訂「董事會議事規則」及「核決權限管理辦法」、核准任命胡益誠先生為內部稽核主管、核准 102 年度會計師簽證公費、核准取得銀行授信額度、核准員工認股權憑證換發新股案、核准 101 年度之「內部控制制度聲明書」、核准出租機器設備予台灣積體電路製造股份有限公司(以下簡稱台積公司)、提名王文字先生、徐中時先生及謝徽榮先生為本公司獨立董事候選人、核准成立審計委員會以取代監察人、核准任命王文字先生、徐中時先生及謝徽榮先生為本公司第二屆之薪酬委員會委員、核准向台積公司及其子公司購買機器設備、核准任命李湘怡小姐為內部稽核主管、核准與台積公司簽訂 Backend Service Agreement、核准修訂「薪資報酬委員會組織規程」、核准修訂經理人股票增值權計畫、核准經理人 102 年第三、四季激勵獎金、核准修訂「內部控制制度」及「內部稽核制度」、核准 103 年度會計師簽證公費、核准 103 年度稽核計畫、核准 102 年度之營業報告書及財務報表、核准 102 年度盈餘分派之議案、核准修訂「取得或處分資產處理程序」、核准公司上櫃申請案、核准辦理現金增資發行新股以作為初次上櫃前提出公開承銷之股份來源、核准訂定「董事及經理人道德行為準則」及「誠信經營守則」、核准訂定「獨立董事之職責範疇規則」、核准召集 103 年股東常會、核准 103 年度財務計畫、核准與台積公司簽訂 Amendment to Equipment Lease Agreement、核准 102 年度董事及監察人之

酬勞分派及其 102 年及 103 年之薪資報酬及酬勞、核准具董事身份之經理人 102 年第三、四季激勵獎金及年終獎金與 102 年度之績效評核及 102、103 年度薪資報酬、核准經理人 102 年度之績效評核及薪資報酬及 103 年度之薪資調整及薪資報酬、核准任命黃亮凱先生為內部稽核主管、核准 102 年度之「內部控制制度聲明書」。

(十三) 最近年度及截至年報刊印日止董事或監察人對董事會通過重要決議有不同意見且有紀錄或書面聲明者，其主要內容：無。

(十四) 最近年度及截至年報刊印日止，公司董事長、總經理、會計主管、財務主管、內部稽核主管及研發主管等辭職解任情形之彙總：

103 年 4 月 30 日

職稱	姓名	到任日期	解任日期	辭職或解任原因
內部稽核主管	胡益誠	102/3/8	102/8/9	內部職務調整
內部稽核主管	李湘怡	102/8/9	103/3/6	內部職務調整

四、會計師公費資訊：

會計師事務所名稱	會計師姓名	查核期間	備註
勤業眾信聯合會計師事務所	林鴻鵬 黃裕峰	102 年度	

單位：新台幣仟元

金額級距	公費項目	審計公費	非審計公費	合計
1	低於 2,000 仟元	√		√
2	2,000 仟元 (含) ~ 4,000 仟元			
3	4,000 仟元 (含) ~ 6,000 仟元			
4	6,000 仟元 (含) ~ 8,000 仟元			
5	8,000 仟元 (含) ~ 10,000 仟元			
6	10,000 仟元 (含) 以上			

(一) 給付簽證會計師、簽證會計師所屬事務所及其關係企業之非審計公費為審計公費之四分之一以上，應揭露審計與非審計公費金額及非審計服務內容：無。

(二) 更換會計師事務所且更換年度所支付之審計公費較更換前一年度之審計公費減少者：無。

(三) 審計公費較前一年度減少達百分之十五以上者：無。

五、更換會計師資訊：

(一) 關於前任會計師

更換日期	不適用		
更換原因及說明	不適用		
說明係委任人或會計師終止或不接受委任	當事人	會計師	委任人
	情況		
	主動終止委任	不適用	
	不再接受(繼續)委任	不適用	
最新兩年內簽發無保留意見以外之查核報告書意見及原因	不適用		
與發行人有無不同意見	有	會計原則或實務	
		財務報告之揭露	
		查核範圍或步驟	
		其他	
	無	√	
說明	無		
其他揭露事項 (本準則第十條第五款第一目第四點應加以揭露者)	無		

(二) 關於繼任會計師

事務所名稱	不適用
會計師姓名	不適用
委任之日期	不適用
就特定交易之會計處理方法或會計原則及對財務報告可能簽發之意見諮詢事項及結果	不適用
繼任會計師對前任會計師不同意見事項之書面意見	不適用

(三) 前任會計師對本準則第 10 條第 5 款第 1 目及第 2 目之 3 事項之復函：不適用。

六、公司之董事長、總經理、負責財務或會計事務之經理人，最近一年內曾任職於簽證會計師所屬事務所或其關係企業者：無。

七、最近年度及截至年報刊印日止，董事、監察人、經理人及持股比例超過百分之十之股東股權移轉及股權質押變動情形

(一) 董事、監察人、經理人及大股東股權變動情形

單位：股

職 稱	姓 名	102 年 度		103 年度截至 4 月 14 日止		備註
		持有股數增 (減) 數	質押股數 增(減)數	持有股數增 (減) 數	質押股數 增(減)數	
董 事 長	台灣積體電路製造股份有限公司	0	0	0	0	
董 事	台灣豪威投資控股股份有限公司	0	0	0	0	
獨立董事	王文宇	0	0	0	0	
獨立董事	徐中時	0	0	0	0	
獨立董事	謝徽榮	0	0	0	0	
董 事	陳俊瑛(註 1)	0	0	0	0	
監 察 人	英屬蓋曼群島商 VisEra Holding Company	0	0	0	0	
執 行 長 兼總經理	關欣	0	0	0	0	
副總經理	林中安	(34,000)	0	(10,000)	0	
副總經理	溫英男	(13,000)	0	(40,000)	0	
副總經理	何彥仕	0	0	0	0	
副總經理	尤龍生	0	0	0	0	
副總經理	方文良	0	0	0	0	
協 理	張佩文	0	0	0	0	
財 務 及 會計協理	林恕敏	0	0	(10,000)	0	
大 股 東	台灣積體電路製造股份有限公司	0	0	0	0	
大 股 東	英屬蓋曼群島商 VisEra Holding Company	0	0	0	0	

註 1：陳俊瑛先生因董事任期於 102/06/13 屆滿，故僅揭露陳俊瑛先生卸任前之持股變動數。

(二) 股權移轉之相對人為關係人者：無。

(三) 股權質押之相對人為關係人者：無。

八、持股比例占前十名股東，其相互間為關係人或為配偶、二親等以內之親屬關係之資訊

103年4月14日；單位：千股；%

姓名	本人持有股份		配偶、未成年子女持有股份		利用他人名義合計持有股份		前十大股東相互間具有關係人或為配偶、二等親以內之親屬關係者，其名稱或姓名及關係。		備註
	股數	持股比例(%)	股數	持股比例(%)	股數	持股比例(%)	名稱	關係	
台灣積體電路製造股份有限公司 代表人：關欣、林錦坤、何麗梅	94,950	40.15	0	0	0	0	英屬蓋曼群島商 VisEra Holding Company	台積公司間接投資英屬蓋曼群島商 VisEra Holding Company	
英屬蓋曼群島商 VisEra Holding Company	37,235	15.75	0	0	0	0	英屬蓋曼群島商 豪威國際控股公司	英屬蓋曼群島商 豪威國際控股公司直接投資之公司	
							台灣積體電路製造股份有限公司	台積公司間接投資之公司	
台灣豪威投資控股股份有限公司 代表人：Xiaoying Hong	9,809	4.15	0	0	0	0	英屬蓋曼群島商 豪威國際控股公司	英屬蓋曼群島商 豪威國際控股公司直接投資之公司	
三商美邦人壽保險股份有限公司	2,288	0.97	0	0	0	0	無	無	
侯全興	1,098	0.46	0	0	0	0	無	無	
瞿宗輝	1,077	0.46	0	0	0	0	無	無	
新光紡織股份有限公司	1,026	0.43	0	0	0	0	無	無	
邵建華	989	0.42	0	0	0	0	無	無	
侯乾峰	916	0.39	0	0	0	0	無	無	
許漢昌	916	0.39	0	0	0	0	無	無	

九、公司、公司之董事、監察人、經理人及公司直接或間接控制之事業對同一轉投資事業之持股數，並合併計算綜合持股比例：不適用。

肆、募資情形

一、股本來源

單位：新台幣仟元；千股 103年4月14日

年/月	發行價格 新台幣 (元)	核定股本		實收股本		備註		
		股數	金額	股數	金額	股本來源	以現金以外之 財產抵充股款 者(仟元)	其他
87/9	10	64,000	640,000	28,000	280,000	創立 216,000	技術股 64,000	87/9/11 經(〇八七)商字第 087127301 號核准在案
88/7	10	64,000	640,000	43,250	432,500	現增 152,500	無	88/7/26 經(〇八八)商字第 088127212 號核准在案
89/9	10	64,000	640,000	55,000	550,000	現增 117,500	無	89/9/20 經(〇八九)商字第 089134667 號核准在案
91/8	12	64,000	640,000	64,000	640,000	現增 90,000	無	91/8/19 經授商字第 09101336780 號核准在案
92/3	12	88,000	880,000	73,000	730,000	現增 90,000	無	92/3/19 經授商字第 09201078970 號核准在案
92/4	11	88,000	880,000	83,000	830,000	現增 100,000	無	92/4/30 經授商字第 09201130010 號核准在案
92/9	15	120,000	1,200,000	103,000	1,030,000	現增 200,000	無	92/9/1 經授商字第 09201260090 號核准在案
92/12	20	120,000	1,200,000	115,000	1,150,000	現增 120,000	無	92/12/4 經授商字第 09201327560 號核准在案
95/4	10	120,000	1,200,000	120,000	1,200,000	現增 50,000	無	95/4/10 經授商字第 09501063960 號核准在案
95/7	-	180,000	1,800,000	120,000	1,200,000	核定股本變更	無	95/7/4 經授商字第 09501131570 號核准在案
96/2	15	260,000	2,600,000	210,526	2,105,260	私募現增 905,260	無	96/2/16 經授商字第 09601036790 號核准在案
96/8	-	260,000	2,600,000	215,739	2,157,391	盈餘轉增資： 27,368 員工紅利轉增資： 24,763	無	96/8/6 經授商字第 09601184170 號核准在案
97/7	-	260,000	2,600,000	221,279	2,212,794	盈餘轉增資： 21,574 員工紅利轉增資： 33,829	無	97/7/24 經授商字第 09701180530 號核准在案
97/11	-	260,000	2,600,000	221,909	2,219,091	行使員工認股權 憑證 6,297	無	97/11/27 經授商字第 09701302390 號核准在案
98/3	-	260,000	2,600,000	222,225	2,222,251	行使員工認股權 憑證 3,160	無	98/3/30 經授商字第 09801056560 號核准在案
98/6	-	260,000	2,600,000	222,660	2,226,601	行使員工認股權 憑證 4,350	無	98/6/26 經授商字第 09801127190 號核准在案
98/7	-	260,000	2,600,000	224,629	2,246,289	盈餘轉增資: 11,111 員工紅利轉增資: 8,577	無	98/7/22 經授商字第 09801153270 號核准在案
98/9	-	260,000	2,600,000	225,533	2,255,327	行使員工認股權 憑證 9,038	無	98/9/9 經授商字第 09801206430 號核准在案
98/12	-	260,000	2,600,000	225,766	2,257,657	行使員工認股權 憑證 2,330	無	98/12/18 經授商字第 09801290970 號核准在案
99/4	-	260,000	2,600,000	226,529	2,265,287	行使員工認股權 憑證 7,630	無	99/4/8 經授商字第 09901068120 號核准在案
99/7	-	260,000	2,600,000	227,275	2,272,746	行使員工認股權 憑證 7,459	無	99/7/16 經授商字第 09901144980 號核准在案
99/9	-	260,000	2,600,000	227,367	2,273,666	行使員工認股權 憑證 920	無	99/9/2 經授商字第 09901200650 號核准在案

年/月	發行價格 新台幣 (元)	核定股本		實收股本		備註		
		股數	金額	股數	金額	股本來源	以現金以外之 財產抵充股款 者(仟元)	其他
99/12	-	260,000	2,600,000	227,968	2,279,684	行使員工認股權 憑證 6,018	無	99/12/6 經授商字第 09901271820 號核准在案
100/4	-	260,000	2,600,000	228,561	2,285,607	行使員工認股權 憑證 5,923	無	100/4/11 經授商字第 10001069460 號核准在案
100/7	-	260,000	2,600,000	229,026	2,290,265	行使員工認股權 憑證 4,658	無	100/7/1 經授商字第 10001142280 號核准在案
100/8	-	260,000	2,600,000	233,256	2,332,557	盈餘轉增資: 22,883 員工紅利轉增資: 19,410	無	100/8/10 經授商字第 10001184920 號核准在案
100/9	-	260,000	2,600,000	233,396	2,333,962	行使員工認股權 憑證 1,405	無	100/9/6 經授商字第 10001207740 號核准在案
100/12	-	260,000	2,600,000	233,579	2,335,794	行使員工認股權 憑證 1,831	無	100/12/2 經授商字第 10001274670 號核准在案
101/4	-	260,000	2,600,000	233,581	2,335,811	行使員工認股權 憑證 17	無	101/4/2 經授商字第 10101055600 號核准在案
101/6	-	260,000	2,600,000	233,785	2,337,846	行使員工認股權 憑證 2,035	無	101/6/27 經授商字第 10101120250 號核准在案
101/7	-	260,000	2,600,000	236,121	2,361,209	盈餘轉增資: 23,363	無	101/7/30 經授商字第 10101155880 號核准在案
101/9	-	260,000	2,600,000	236,153	2,361,526	行使員工認股權 憑證 317	無	101/9/13 經授商字第 10101188740 號核准在案
101/12	-	260,000	2,600,000	236,205	2,362,046	行使員工認股權 憑證 520	無	101/12/12 經授商字第 10101253820 號核准在案
102/4	-	260,000	2,600,000	236,208	2,362,079	行使員工認股權 憑證 33	無	102/04/01 經授商字第 10201058510 號核准在案
102/8	-	260,000	2,600,000	236,267	2,362,667	行使員工認股權 憑證 588	無	102/08/06 經授商字第 10201152570 號核准在案
102/8	-	260,000	2,600,000	236,290	2,362,896	行使員工認股權 憑證 229	無	102/08/30 經授商字第 10201179150 號核准在案
102/12	-	260,000	2,600,000	236,371	2,363,714	行使員工認股權 憑證 818	無	102/12/11 經授商字第 10201249330 號核准在案
103/3	-	260,000	2,600,000	236,402	2,364,019	行使員工認股權 憑證 305	無	103/03/28 經授商字第 10301053810 號核准在案

單位：股 103年4月14日

股份 種類	核定股本			備註
	已發行股份	未發行股份	合計	
普通股	236,481,391	23,518,609	260,000,000	(註)

註：本公司股票屬興櫃公司股票。

二、股東結構

單位：股 103年4月14日

股東結構 數量	政府機構	金融機構	其他法人	個人	外國機構 及外人	合計
人數	0	13	36	6,467	13	6,529
持有股數	0	3,527,462	109,668,204	85,496,482	37,789,243	236,481,391
持股比例	0%	1.49%	46.38%	36.15%	15.98%	100.00%

註：本公司無陸資持股。

三、股權分散情形

103年4月14日

持 股 分 級	股 東 人 數	持 有 股 數	持 股 比 例(%)
1 至 999	1,509	206,688	0.09
1,000 至 5,000	2,774	6,002,647	2.54
5,001 至 10,000	776	5,679,891	2.40
10,001 至 15,000	353	4,178,179	1.77
15,001 至 20,000	215	3,855,306	1.63
20,001 至 30,000	266	6,488,709	2.74
30,001 至 40,000	132	4,559,868	1.93
40,001 至 50,000	110	5,075,239	2.15
50,001 至 100,000	223	15,989,911	6.76
100,001 至 200,000	102	14,071,216	5.95
200,001 至 400,000	45	12,212,889	5.16
400,001 至 600,000	9	4,366,231	1.85
600,001 至 800,000	5	3,490,606	1.48
800,001 至 1,000,000	3	2,820,999	1.19
1,000,001 以上	7	147,483,012	62.36
合 計	6,529	236,481,391	100.00

四、主要股東名單

(股權比例達百分之五以上之股東名稱、持有股數及比例)

單位：股 103年4月14日

主 要 股 東 名 稱	持 有 股 數	持 股 比 例
台灣積體電路製造股份有限公司	94,950,005	40.15%
英屬蓋曼群島商 VisEra Holding Company	37,235,172	15.75%

五、最近二年度每股市價、淨值、盈餘、股利及相關資料

單位：新台幣元；千股

項 目		年 度		當 年 度 截 至 年 月 日(註 4)	
		101 年	102 年		
每股 市價 (註1)	最 高	-	-	-	
	最 低	-	-	-	
	平 均	-	-	-	
每股 淨值	分 配 前	16.24	17.41	-	
	分 配 後	16.14	(註 2)	-	
每股 盈餘	加權平均股數		236,146	236,318	-
	每股盈餘	調整前	(0.38)	1.22	-
		調整後	(0.38)	(註 2)	-
每股 股利 (註3)	現 金 股 利		0.10	0.55	-
	無 償 配 股	盈餘配股	-	-	-
		資本公積配股	-	-	-
	累積未付股利		-	-	-
投資報 酬分析 (註1)	本益比		-	-	-
	本利比		-	-	-
	現金股利殖利率		-	-	-

註 1：因本公司尚未上市(櫃)，故無市價以計算本益比、本利比及現金股利殖利率。

註 2：以年底發行之股數為準，並依據次年度之股東會決議分配之情形填列。

註 3：本公司 102 年度盈餘分配案尚未經股東會決議通過。

註 4：因本公司尚未上市(櫃)，故無截至年報刊印日止最近一季經會計師核閱之資料。

六、公司股利政策及執行狀況

(一) 公司章程所訂之股利政策說明：

本公司章程第廿七條之一內容如下：

本公司股利發放政策係依據公司資本預算、中長期營運規劃及財務狀況，依下列原則經股東會決議後分派之：

- 除依下列第二項規定以公積分派外，公司無盈餘時，不得分派股息及紅利，但法定盈餘公積已超過資本總額百分之五十時，得以其超過部份派充股息及紅利。盈餘之分派得以股票股利或現金股利之方式為之，但因本公司目前正處於營運成長期，未來將視擴充計劃及投資資金之需求，於分派當年度可分配盈餘時，現金股利分派之比例以不低於股利總額之百分之五十。
- 於當年度公司無盈餘可分派，或雖有盈餘但盈餘數額遠低於公司前一年度實際分派之盈餘，或依公司財務、業務及經營面等因素之考量，得將公積全部或一部依法令或主管機關規定分派。

- (二) 本次股東會擬議股利分配之情形：(經董事會通過，但尚未經股東會同意)
盈餘分配議案業經 103 年 3 月 6 日董事會擬議配發 102 年度股東現金股利新台幣 130,021 仟元(每股新台幣 0.55 元)。

七、本次股東會擬議之無償配股對公司營業績效及每股盈餘之影響：不適用。

八、員工分紅及董事、監察人酬勞：

- (一) 本公司章程第廿七條內容如下：

本公司每年度決算如有盈餘，應先完納稅捐，彌補以往年度虧損，次提撥百分之十為法定盈餘公積，如法定盈餘公積累積已達本公司實收資本額時，不在此限，次依法令或主管機關規定應提列及迴轉特別盈餘公積後，再就其餘額依序作下列之分配：

1. 提撥不低於百分之一為員工紅利。
2. 提撥不高於百分之二為董事酬勞，且給付之對象不包括擔任本公司經理人之董事。
3. 餘額由董事會擬具股東紅利分派議案，提請股東會決議分派之。
4. 前項有關員工紅利部份，如為分配股票紅利，其對象得包括從屬公司員工，其條件及分配方式，授權董事會決定之。

- (二) 估列員工紅利及董事、監察人酬勞金額之估列基礎、配發股票紅利之股數計算基礎及實際配發金額若與估列數有差異時之會計處理：

本公司對於員工紅利及董監事酬勞之估列係依過去經驗以可能發放之金額為基礎，102 年度按稅後淨利扣除應提列之法定盈餘公積及特別盈餘公積後之餘額，提撥百分之十五為員工分紅，提撥百分之二為董監事酬勞，於股東會決議日時，若金額仍有變動，則依會計估計變動處理，於股東會決議年度調整入帳。如股東會決議採股票發放員工紅利，股票紅利股數以決議分紅之金額除以股票公允價值決定，以國際財務報導準則第 2 號「股份基礎給付」規定之公允價值計算股票紅利股數。

- (三) 董事會核准之 102 年度盈餘分派案擬議配發員工分紅等資訊：

1. 配發員工現金紅利、股票紅利及董事、監察人酬勞金額：擬配發員工現金紅利為新台幣 38,957 仟元，董事及監察人酬勞新台幣 5,194 仟元。前述擬議配發金額與本公司 102 年度所估列之費用並無差異。
2. 擬議配發員工股票紅利金額及占本期稅後純益及員工紅利總額合計數之比例：不適用。
3. 考慮擬議配發員工紅利及董事、監察人酬勞後之設算每股盈餘：不適用。

- (四) 101 年度員工分紅及董事、監察人酬勞之實際配發情形、其與認列員工分紅及董事、監察人酬勞有差異者並應敘明差異數、原因及處理情形：

本公司 101 年度為虧損，故未配發員工紅利及董監酬勞。

九、公司買回本公司股份情形：無。

十、公司債、特別股、海外存託憑證及併購或受讓他公司股份發行新股情形：無。

十一、員工認股權憑證辦理情形：

(一)員工認股權憑證辦理情形：

截至 103 年 4 月 30 日止

員工認股權憑證種類	第一次發行	第二次發行	第三次發行	第四次發行	第五次發行
申報生效日期	95/7/3	95/7/3	96/6/26	96/6/26	101/1/10
發行日期	95/9/29	96/1/16	96/6/27	96/12/14	101/6/14
發行單位數	5,025,000	975,000	2,580,000	2,000,000	6,000,000
發行得認購股數占已發行股份總數比率	4.19%	0.46%	1.23%	0.93%	2.57%
認股存續期間	10 年	10 年	10 年	10 年	5 年
履約方式	發行新股	發行新股	發行新股	發行新股	發行新股
限制認股期間及比率 (%)	屆滿 2 年 50% 屆滿 3 年 75% 屆滿 4 年 100%	屆滿 2 年 50% 屆滿 3 年 75% 屆滿 4 年 100%	屆滿 2 年 50% 屆滿 3 年 75% 屆滿 4 年 100%	屆滿 2 年 50% 屆滿 3 年 75% 屆滿 4 年 100%	屆滿 2 年 50% 屆滿 3 年 75% 屆滿 4 年 100%
已執行取得股數	3,773,000	581,750	1,356,500	956,350	0
已執行認股金額	46,069,776	8,213,950	20,487,550	18,178,348	0
未執行認股數量	122,750	0	61,750	50,150	4,499,600
未執行認股者其每股認購價格	10.6 元	12.4 元	14.8 元	18.6 元	22.1 元
未執行認股數量占已發行股份總數比率 (%)	0.05%	0%	0.03%	0.02%	1.90%
對股東權益影響	對原有普通股股東 股權稀釋影響不大	對原有普通股股東 股權稀釋影響不大	對原有普通股股東 股權稀釋影響不大	對原有普通股股東 股權稀釋影響不大	對原有普通股股東 股權稀釋影響不大

(二) 累積至年報刊印日止取得員工認股權憑證之經理人及取得認股權憑證可認股數前十大員工之姓名、取得及認購情形：

職稱	姓名	取得認股數量	取得認股數量占已發行股份總數比率	已執行				未執行(註2)			
				認股數量	認股價格	認股金額	認股數量占已發行股份總數比率	認股數量	認股價格	認股金額	認股數量占已發行股份總數比率
執行長兼總經理	關欣	2,515,000	1.1%	908,250	13.71	12,450,425	0.4%	746,000	21.36	15,933,650	0.3%
總經理(註1)	陳立惇										
副總經理	林中安										
副總經理(註1)	曾漢良										
副總經理(註1)	胡頂達										
副總經理	溫英男										
副總經理(註1)	田正人										
副總經理(註1)	陳偉銘										
副總經理	尤龍生										
副總經理	何彥仕										
副總經理	方文良										
協理	林恕敏										
協理	張佩文										
協理(註1)	王學春										
協理(註1)	蕭博文										

註1：已離職。

註2：扣除已離職經理人之未執行員工認股權憑證 860,750 股，認股金額 12,840,100 元。

十二、限制員工權利新股：

(一) 限制員工權利新股辦理情形：無。

(二) 取得限制員工權利新股之經理人及取得前十大之員工姓名、取得情形：無。

十三、併購或受讓其他公司股份發行新股辦理情形：無。

十四、資金運用計畫執行情形：不適用。

伍、營運概況

一、業務內容

(一) 業務範圍

1. 所營業務之主要內容及其營業比重

單位：新台幣仟元

項 目	102 年度營業額	營 業 比 重 (%)
晶圓級尺寸封裝	3,308,369	78
晶圓級後護層封裝	920,677	21
其 他	27,715	1
合 計	4,256,761	100

2. 目前之商品(服務)項目及計劃開發之新商品(服務)

(1) 目前商品(服務)項目：

a. 晶圓級尺寸封裝(Wafer Level Chip Scale Packaging)

b. 晶圓級後護層封裝(Wafer Level Post Passivation Interconnection)

(2) 計劃開發之新商品(服務)：

a. 應用於手機、筆記型電腦、個人行動電子裝置、穿戴式裝置、汽車環景安全、倒車影像及安全監測裝置之晶圓級封裝影像感測器。

b. 應用於各種輕薄短小之消費性電子、電腦、通訊、資訊電子、光學電子之各式微機電，感測元件及電源管理元件之晶圓級晶方尺寸封裝及測試。

(二) 產業概況

1. 產業之現況與發展

2013雖然電腦產業之PC出貨量不如預期，然半導體產業受惠於中低階智慧手機與平板電腦興起帶來高規平價風潮，使得半導體產業從晶圓代工乃至封裝、測試依然持續成長，全球半導體於2013年有4.5%的成長。展望2014年除原有之中低階智慧手機與平板電腦之需求外，受惠行動裝置搭載4G LTE通訊晶片之需求帶動通訊晶片成長，預估2014年半導體成長4.2%，而封測產業預計有5.8%的成長。另受到終端產品訴求面板高解析、產品輕薄、省電、長待機時間及直覺操控等趨勢影響，將帶動高速傳輸IC、感測器、觸控IC、電源管理IC及無線通訊IC等所需晶片多元發展，促使異質多層封裝與2.5D/3D IC發展受到矚目。根據TRI的預估，2.5D/3D IC的產值於2015年將達40億美元，其中CIS及MEMS為最早進入量產之應用。

2011~2015年 2.5D/3D IC 未來產值分析

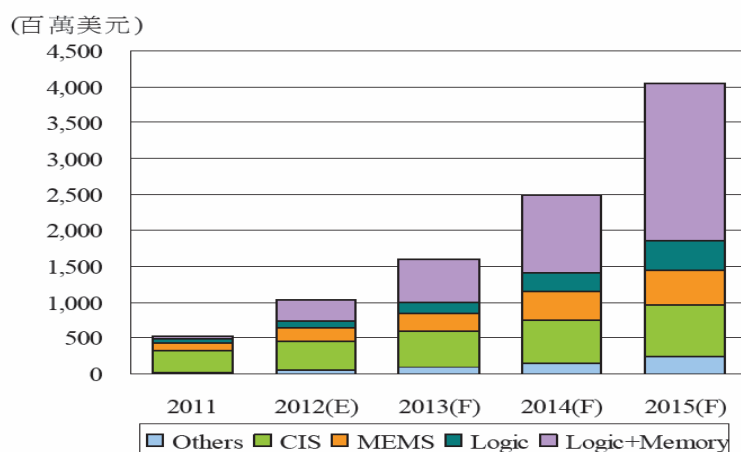

Source：拓璞產業研究所整理，2012/11

由產品需求面觀察，2014 CES展可發現7個重要趨勢，分別是汽車、網路/雲端、穿戴式、感應器、UHD TV、高品質聲音及遊戲。進而分類可歸納成3個方向，第一個是汽車方面，包括相機模組等各種感應器、網路的運用，使得汽車更加智慧化。第二個是穿戴式裝置，得依靠不同的感測器、網路雲端的輔助使其功能更加多元，創造更多消費者價值。第三個為高品質影音，如新一代遊戲機PS4、XBOX One的高銷售，並未因手機App的興起而沒落，反而逆向成長。這些皆代表著影像感測、人機介面感測等需求之應用與成長。



感測器在3C電子之應用

	傳統應用	創新應用
影像感測器	照相, 影印/傳真機, 光學滑鼠	人機界面(深度感測): 遊戲機, 手機, TV, ... 人機界面(光學觸控): 大尺寸應用 擴增實境: 手機, Tablet
環境光感測器		人機界面(近接感測): 手機, Tablet 人機界面(環境光感測): NB, TV
運動感測器	硬碟保護, 照相防手震	人機界面: 遊戲機, 手機, Tablet, ...
磁感測器	馬達控制, ...	LBS: 手機, Tablet, ...
壓力感測器		LBS: 手機, Tablet, ...

備註: Location Based Service即地理性服務, 簡稱為LBS
資料來源: MIC, 2012年8月



根據拓璞產業研究報告CIS (CMOS Image Sensor影像感測晶片)市場因移動終端出貨大爆發, 有著驚人的成長, CIS作為終端移動之關鍵零組件, 是行動裝置行銷之一大賣點, CIS市場規模自2012~2016年之年複合成長率達6.8%, 預計2016年可達160億美元。

2012~2016年 CIS 市場規模預估

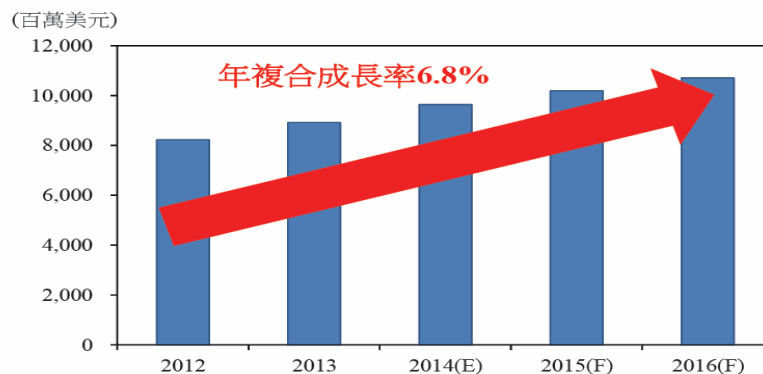

Source: WSTS; 拓璞產業研究所整理, 2014/01

除了智慧型手機, 車用領域將因安全因素而大量採用CIS, 包含車前鏡頭帶來的主動式剎車, 或是車體四周鏡頭帶來環景顯示, 以及不可或缺的車後鏡頭帶來的停車及後方來車指示。預計一台車至少將搭載6~8顆以上之CIS, 未來有機會成長到10顆以上, 將為這個產業帶來爆發性的貢獻, 同時也是TRI預期成長性最大的應用產品。

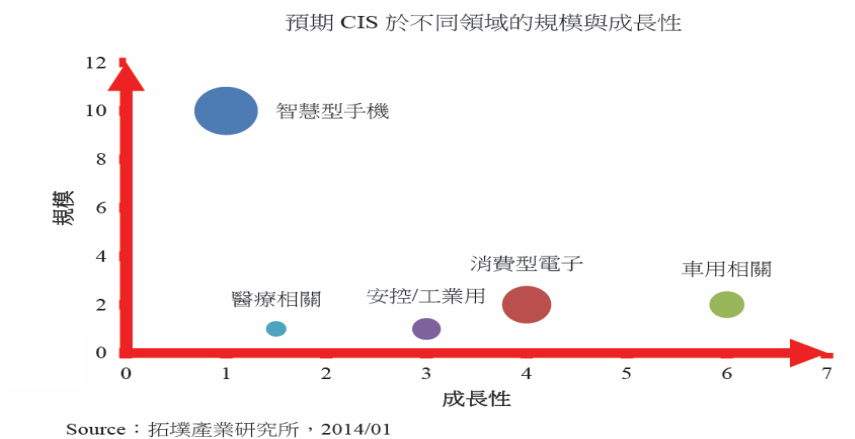

根據市調機構 Yole Developpement 最新調查報告顯示，2012 年智慧型手機與平板電腦用微機電感測器市場產值達到 22 億美元，根據該市調機構分析師 Laurent Robin 預測，微機電感測器 2013~2018 年的年複合成長率將為 18.5%，預估 2013 年微機電感測器市場產值將達到 27 億美元，2018 年預估可達到 64 億美元市場產值。

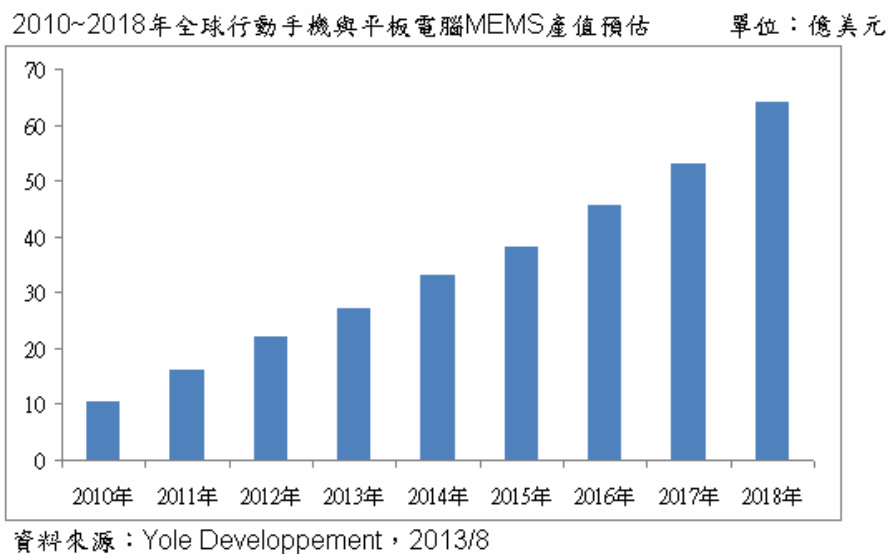

2. 產業上、中、下游之關聯性

本公司係一專業晶圓層級封裝代工廠，其產品(服務)為各項積體電路之封裝，所提供之產品(服務)與整體產業之關聯性概括如下表所示：

未來半導體產業分工圖

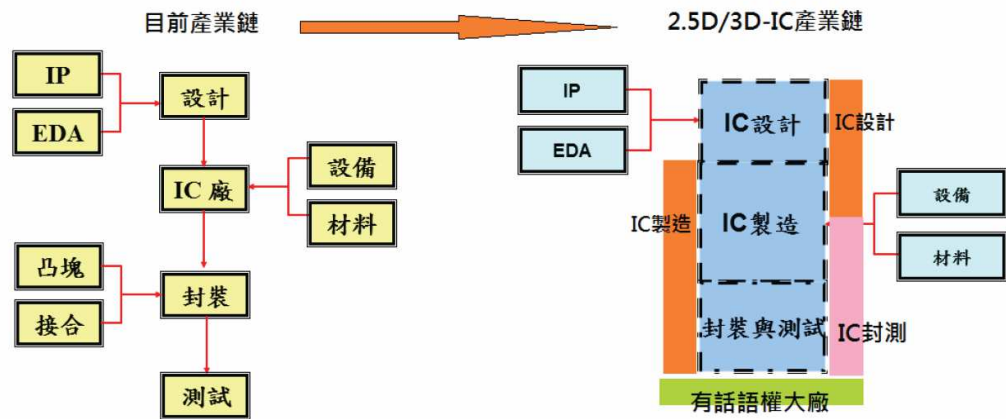

Source：經濟部；拓璞產業研究所整理，2012/11

3. 產品之各種發展趨勢及競爭情形

近幾年半導體元件之製造發展新興技術，則以介於前段（Front-End）和後段（Back-End）製程之間的中段（Mid-End）製程為代表，包含晶圓凸塊技術（Wafer Bumping）、晶圓級封裝（Wafer Level Package），如 Fan-out WLP、WLCSP、3D WLP、WL Optics 及 3D IC 等技術型態，其產值已超過 15 億美元。而本公司為專業晶圓層級 IC 封裝之領導者，也是第一家將三維晶圓層級封裝技術商品化的公司。三維晶圓層級封裝技術可應用到各種不同的市場領域，包括消費性電子、通訊、可攜式電腦和汽車等。產品應用包括影像感測器、光學感測器、電源管理積體電路、功率分離式元件、類比積體電路、混合信號積體電路、微機電系統感測器、生物感測器和整合式被動元件等。

鑒於高階封裝製程的需求，如覆晶封裝（Flip Chip BGA or Flip Chip CSP）、晶圓層級封裝（Wafer Level CSP）、銅打線（Cu Wire Bond）、銅柱凸塊（Cu Pillar）等。尤其是在未來 2.5D/3D IC 或矽穿孔（Through Silicon Via-TSV）封裝興起，晶圓層級封裝服務將扮演關鍵性角色。

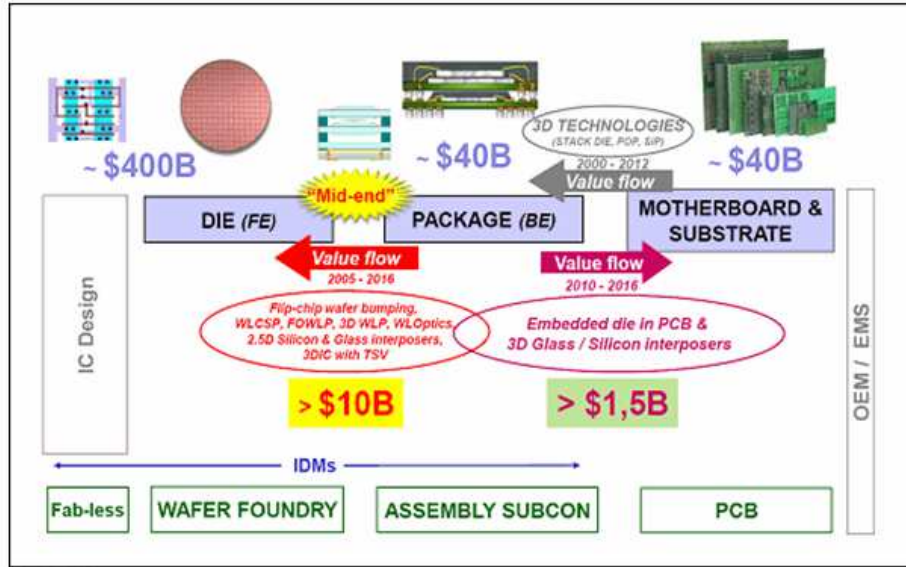

資料來源：Yole(2012)。

新興中段 (Mid-End) 產業

本公司之主要產品為影像感測器、生物辨識感測器、微機電及電源控制元件之晶圓層級封裝，其主要競爭對手如下：

主要產品	主要競爭對手
影像感測器	華天科技、晶方
生物辨識感測器	頤邦、南茂、晶方

(三) 技術及研發概況

1. 最近年度及截至年報刊印日止之研究發展費用

單位：新台幣仟元

年 度	金 額	占當年度營業額 比重 (%)
截至 103 年 4 月 30 日止	81,260	6%
102	216,971	5%

2. 最近年度研究發展成果

- (1) TSV(矽穿孔封裝)封裝技術:成功導入 CIS(CMOS Image Sensor) 產品量產，並可應用於 MEMS 等相關封裝製程。
- (2) CIS-CSP 製程改善技術：導入車規影像封裝產品，已完成車規封裝驗證導入量產。
- (3) 導入特殊光學鍍層玻璃並應用於各式先進光學感測器。
- (4) 開發厚銅製程，成功應用於整合式被動元件產品，已進入驗證階段。
- (5) 通過多達 334 件之專利提案數，業已取得 122 件各國專利。其中

大部分為有關先進封裝技術之結構設計及製造方法等專利，大幅提高了公司的技術競爭力。

(四) 長、短期業務發展計劃

在面對國內外同業競爭壓力及市場變化快速的要求，本公司擬訂之長短期計畫如下：

1. 短期計畫：

(1) 建立以客戶導向之專業封裝服務，強化顧客滿意度

提升本公司所有客戶值得信賴的高品質服務，以更快、更好的技術與服務，滿足客戶的需求；並在晶圓級製程平台上提供更多樣的封裝技術，以因應多元化產品的需求。

(2) 加強上、中、下游產業鏈之合作

先進製程需求越來越高之際，上、中、下游之合作與整合是先進高階製程能否成功之重要關鍵，本公司致力與晶圓代工業者及測試大廠共同策略聯盟，並與國際整合元件製造大廠之技術合作開發，將可望成為先進封裝技術服務之龍頭。

(3) 健全公司經營體質，以職能為培育核心，提昇管理及經營績效

透過教育訓練達成公司經營策略目標，以提升管理及技術專業為訴求，有效發揮職能作為培育核心，並以改善工作成效為導向，進一步提升員工工作效率，使公司能因應環境的快速變化與不斷的挑戰。

2. 中長期計畫：

(1) 注重客戶與供應商長期合作發展關係

強調與上下游廠商的長期合作，在產業專業分工的趨勢中，本公司將成為客戶信賴的封裝加工廠，提供客戶需要的品質與服務，同時也與供應商建立良好的合作關係。

(2) 加強研發創新能力

致力於衍生製程與新製程之研究發展，如先進 3D 晶圓層級堆疊之應用、矽晶圓連接之載板等。產品之應用將從消費性與電腦之應用提昇至汽車電子產業。

二、市場及產銷概況

(一) 市場分析

1. 主要商品之銷售地區

單位：新台幣仟元

地 區	102年度銷售額	百分比(%)
美 國	1,630,592	38
台 灣	1,190,213	28
香 港	484,393	12
亞 洲	476,036	11
歐 洲	475,527	11
合 計	4,256,761	100

2. 市場佔有率

全球封測產業主要由整合元件廠 (Integrated Device Manufacturer ; IDM) 及專業封裝測試廠所構成。隨 IC 製造微縮製程技術演進，資本支出與研發費用即呈現快速攀升。因此，多數日、歐系 IDM 除停止對 45/40 奈米及其以下先進製程投入研發與資本支出外，亦先後關閉或出售不具效益封測產能，並將先進封測業務委外代工。在此消彼長的情況下，造成來自專業封測廠產值金額成長力道大於來自 IDM 產值。造就來自專業封測廠商產值佔全球封測產業產值比重從 2001 年 28.7% 逐年成長至 2013 年 52.5%。DIGITIMES Research 預估，在 IDM 資產輕量化策略持續實施，加上半導體產業採用先進製程比重持續增加的預期下，專業封測廠商佔全球封測產業產值比重將持續攀升，並將成為全球封測產業重要成長動能。

2006~2013年全球專業封測佔全球封測產業產值比重

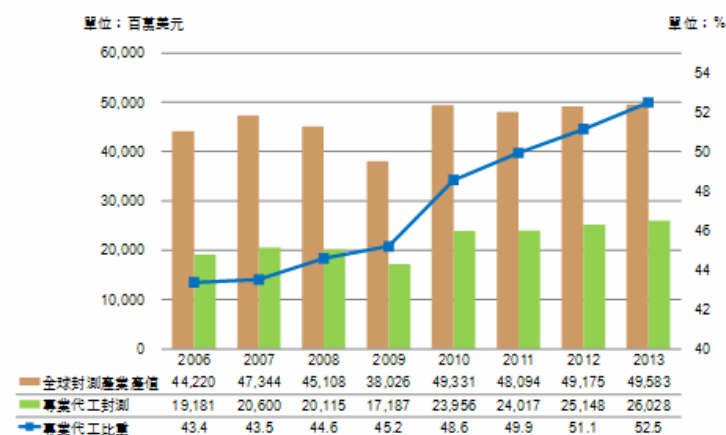

資料來源：DIGITIMES，2014/3

3.市場未來之供需狀況及成長性

2014 年智慧型手機與平板電腦出貨仍將維持兩位數百分點成長動能的預期下，全球專業封測產業來自通訊與先進封裝製程產值仍將成為帶動產值成長重要動能。本公司主要產品為晶圓層級之封裝代工服務，應用產品包含行動裝置如智慧型手機及平板電腦、汽車電子及穿戴式裝置等應用。其主要應用領域之供需狀況與成長性分析如下：

(1)行動裝置

2013 年全球智慧型手機出貨量將首次超越基本功能手機；根據 NPD DisplaySearch 近期發佈的智慧型手機季報顯示，2013 年全球智慧型手機出貨量預計將達到 9.37 億支，而基本功能型手機只有 8.89 億支；估計 2011 到 2016 年間，智慧型手機出貨量將以 26% 的複合年成長率(CAGR)增加至 14.5 億支，佔全體手機市場的三分之二。另 2013 年全球 Tablet 產品出貨量，佔全體行動運算產品之比重將超過 50%，出貨量約 2.28 億台，成長率 62.2%，至 2015 年約 15.2% 年成長率。全球包括 PC、平板，及智慧型手機在內的「智慧連網裝置」(Smart Connected Devices) 於 2014 年總出貨將超過 17 億台，其中智慧型手機與平板合計將達 14 億台，產值超過 5,000 億美金，PC 佔 3 億台及 2,000 億美金產值。

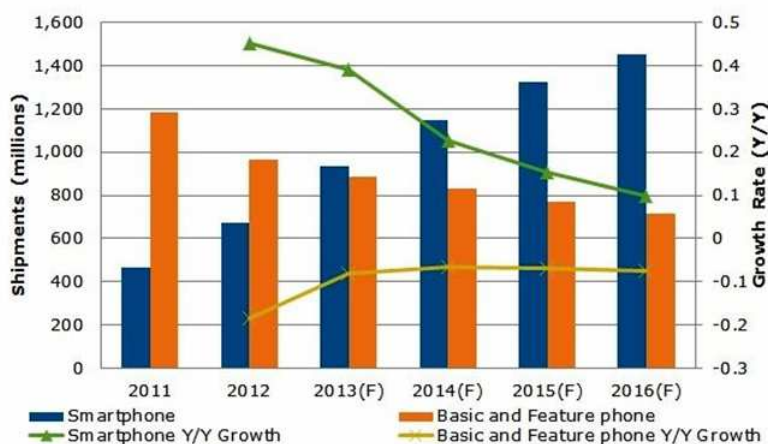

全球2011~2012手機出貨量與2013~2016市場預測

(來源：NPD DisplaySearch)

(2)汽車電子

全球汽車業發展迄今，已有 80% 的創新成果來自車輛與電子科技、數位化趨勢的深度融合，且繼續朝節能動力、安全科技與車載資、通訊等領域發展。業界預估 2013 年全球車用電子產值增近一成、達 2,055 億美元；IC Insights 更推估到 2015 年隨著車用電子佔整車製造成本比重達 50%，全球市場規模將上看 4,000 億美

元，可為相關供應鏈帶來龐大商機。由於未來智慧車輛技術以主動安全、舒適便利及節能為三大主軸，目前各大國際車廠都特別以智慧車輛之主動安全暨自動防撞為未來車輛設計重點，其中又以影像辨識系統加上影像感測器，讓汽車「看」得見周遭路況，並且利用快速運算的電腦分析判斷以獲得的影像資料。未來甚至可以進一步預知車輛可能遭遇到的狀況，再主動提出避開危險的警示，直接指揮車輛進行避險動作。由此可見，動態影像辨識將為未來車輛智慧化主動安全系統之關鍵要素。



(3) 穿戴式裝置

根據拓樸產業研究所(TRI) 2013 年全球智慧穿戴式裝置出貨量推估為 3,909 萬台，年成長 156%；而到了 2014 年，出貨量將會成長到 7,330 萬台，年成長 87%；至於 2015 年則會超過 1 億台，年成長率達 36.5%。雖然年成長率會逐年下降，但是這也是因為出貨量的起始基期比較低；以數量來看，智慧穿戴式裝置將會逐步成長。其應用範圍橫跨各大產業，包含安全、醫療、健康、運動、生活運算、通訊及穿著等。智慧穿戴式裝置會有 4 個關鍵的發展方向：感應器、雲端網路、資料分析及整合服務。在感應器方面，就是透過大量感應器來抓取各種不同的資料，使得感應器種類逐漸增多，讓裝置能獲得的資料種類增加，也會導致感應種類的需求增加，新的感應器出現或是原本既有的裝置開始小型化，進而帶動先進封裝在穿戴式裝置之應用。

2011~2015 年全球智慧穿戴式裝置出貨量預估

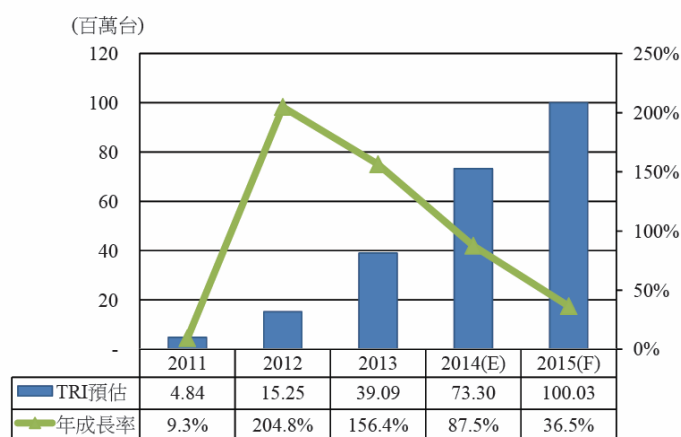

Source：拓墾產業研究所整理，2014/03

4. 競爭利基及發展遠景之有利、不利因素與因應對策

(1) 競爭利基

a. 生產效率提升，降低成本提升競爭優勢

近年積極加速設備自動化、產線流程優配化以提升產能稼動率，並整合資源利用各廠區產能機動調配之方式，快速提供產品及服務，取得客戶長期穩定之信賴。

b. 技術領先暨產品應用多樣化

本公司經營團隊具備多年 IC 半導體研發、生產暨銷售經驗，除產品優良、交期迅速、售後服務良好深受客戶信賴外，市場行銷與研發團隊建立完整的新技術專利，並配合客戶產品需求開發出多種先進之晶圓層級封裝，並獲得國際品牌大廠認證之合格供應商。

c. 集團整合

本公司身為台積電轉投資公司，不僅利用本身之技術與行銷能力，建立強大之客戶群，更結合台積電在半導體供應鏈中提供完整之一條龍服務(Turn-key service)包含研發及生產等服務。

d. 國際分工之優勢

台灣封裝業的發展，即以扮演全球半導體業供應鏈夥伴的定位，藉先進技術發展策略，並整合品質、成本、交期、產能及服務之總體運籌優勢，締造在國際分工體系中的總體競爭地位。本公司身為先進晶圓層級封裝服務之提供者，不僅提供國內外客戶上游 IC 設計公司完整之供應生產鏈體系，並藉由與 IC foundry 公司合作，解決生產過程衍生之相關議題。

(2)發展遠景之有利因素

a.先進晶圓層級封裝之成長

因應終端產品需求，晶圓層級封裝製程發展不斷往前推進，目前封裝產品追求的製程目標包括：尺寸縮小、功率降低、功能與頻寬增加，以期超越摩爾定律，希望將半導體元件與模組的功能性與整合度發揮到極致。其中晶圓層級封裝堆疊技術已從嵌入式晶圓級封裝(Embedded WLP)，一直發展到堆疊式晶圓級封裝(Stacked Chip Scale Package；SCSP)、封裝層疊(Package on Package，PoP)以及矽穿孔(TSV)等。從技術發展脈絡可以發現，半導體封裝產業不斷在追求可以減少晶片厚度及材料成本、提升晶片效能、降低電磁干擾與功率消耗的 3D 堆疊封裝技術。面對晶圓層級封裝趨勢所帶動的市場機會，臺灣因半導體產業鏈完整，因此具有晶圓層級封裝生態發展優勢。預計未來晶圓層級封裝技術應用領域將會十分寬廣。

b.新興亞洲將成最大的消費性電子產品銷售區

根據德國娛樂與通訊電子協會所公布的最新資料顯示，2013 年全球消費性電子產品銷售額將達 1 兆 1,100 億美元，相較 2012 年的 1 兆 140 億美元成長 9%。探究 2013 年全球消費性電子成長最主要是來自於新興亞洲、中東、非洲及東歐這四大新興地區的高成長所帶動；而新興亞洲地區的全球消費性電子銷售額更將首次超越北美地區，成為全球最大的消費性電子銷售地區，占全球比重達 24%。除了中國消費電子產品銷售額的成長外，近年來國民所得大增的馬來西亞、泰國與中產階級崛起的印尼、越南及菲律賓等，都帶動了新興亞洲消費電子產品銷售額大幅成長。

c.關鍵技術之自主研發

本公司持續強化研發能量，近年亦開發出可應用於作動感測器、生物辨識感測器及汽車電子相關之晶圓後護層封裝，由於產品品質優異，因而獲得多家國際級品牌大廠及汽車廠之合格供應商。另本公司近年亦開發多種微機電感測器之晶圓後護層封裝技術，該技術可達成產品輕薄短小之需求，對新興之行動裝置及穿戴式裝置之輕量化有極大助益。

(3)發展遠景之不利因素及因應之道

- a. 中國政府重金支持半導體先進製程技術之開發包含 IC 設計、晶圓代工、封裝測試乃至設備研發等產業，藉由資金的挹助，降低市場價格，以掠奪市場佔有率及人才獵取之不公平性競爭。

因應對策：

聚焦發展先進晶圓層級封裝，因應各種功能應用來達到產品差異化的效果，導入自動化設備，提升產能及品質，並有效降低成本。選擇及轉進利基應用市場，包括綠能、醫療及車用電子等領域。對於類比、感測器等晶片出現高度需求，同時強力佈局專利地圖，以提升並拉大競爭力之差異化。

- b. 終端產品生命週期短，平均售價下滑：產品替代性高，在眾多競爭者同時分食市場大餅的情況下，競爭激烈，使得價格下跌快速，產品利潤薄。

因應對策：

因應電子產業及半導體產業市場與其技術的不斷變化，本公司的競爭利器為持續開發先進製程與新衍生技術，以製造功能更多的產品，藉由產品功能的提升及提高產能利用率以降低固定成本，進而提升或維持利潤。

(二) 主要產品之重要用途及產製過程

1. 主要產品之重要用途

產品別	主要用途	主要應用領域
晶圓級尺寸封裝	影像感測器、環境感測器	手機、平板、筆記型電腦、汽車、醫療
晶圓級後護層封裝	生物辨識感測器、作動感測器、微機電元件、功率、類比及 RF 元件	手機、平板、筆記型電腦、汽車

2. 主要產品產製過程

(1) 晶圓級 CSP 封裝技術製程：

在晶片尚未切割前即進行，整片晶片經由薄膜，黃光及蝕刻等晶圓製程完成封裝，最後再切割成單顆的 IC，此種製程可視為前段半導體晶圓廠製程的延伸。最大優點是在封裝的過程中，藉由整片晶片的製程方式，但卻同時將個別的 IC 封裝完成來降低封裝過程中的支出。整個封裝製程的基本步驟如下列所述：

- a. 以黏著劑將一片高透光性之薄玻璃黏貼於客戶晶片的正面以保護晶圓表面不受污染。
- b. 研磨黏有玻璃的晶片背面，使晶片的厚度變薄，藉此降低之後的封裝厚度。並以蝕刻的方式將晶片切割道背面的矽材料去除，使一顆顆獨立 IC 產生於黏著的玻璃保護片上。
- c. 將玻璃保護層黏貼於晶片背面，以達到完全包覆 IC 的保護作用。
- d. 在玻璃表面準備製作銲接點(Solder Joint)的所在位置覆上一層有機材料作為絕緣緩衝層。
- e. 在個別的 IC 之間切割露出 IC 銲墊的截面再濺鍍上金屬層，再利用三度空間之曝光、顯影及蝕刻等製程完成所需的金屬線路，使線路與 IC 銲墊的截面相連通。
- f. 在金屬線路上覆蓋上一層保護層。
- g. BGA 型式的元件則以印刷的方式將錫膏印在整片晶片上銲接點的所在位置，在經過迴銲(Reflow)形成錫球。
- h. 切割晶片成為單顆封裝完成的 IC。

Wafer Level CSP –Shell 3D Process Flow

Step A: Passivation and Pad Extension Layers

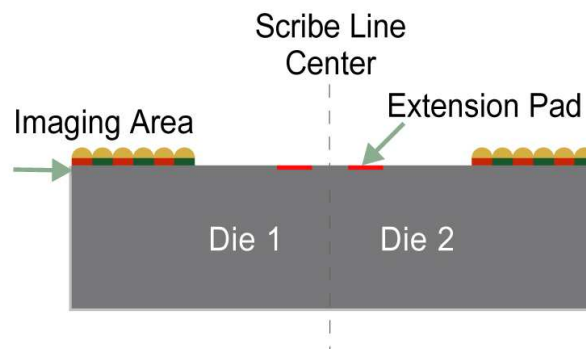

Step B: Glass 1 Attachment

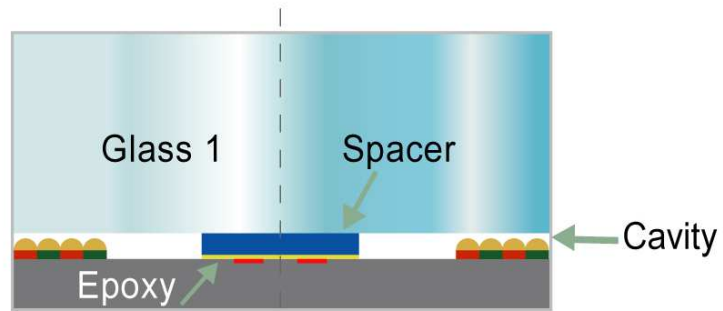

Step C: Etching and Glass-2 bonding

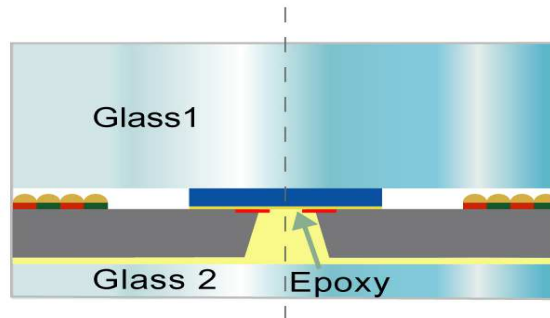

Step D: Barrier deposition and T-contact formation

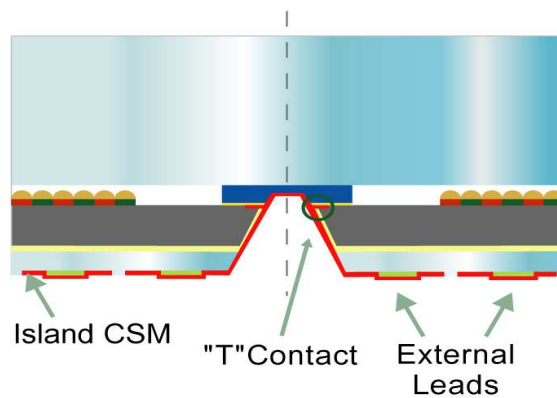

Step E: Passivation coating and BGA formation

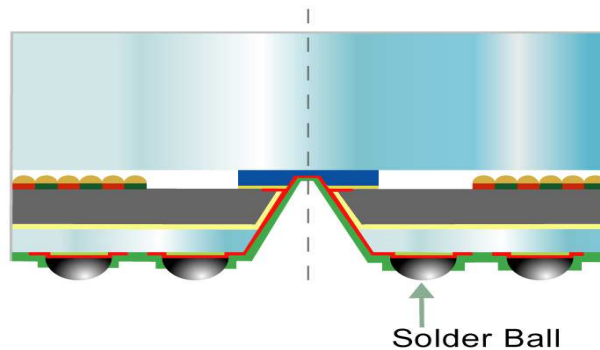

Step F: Dicing and Final inspection

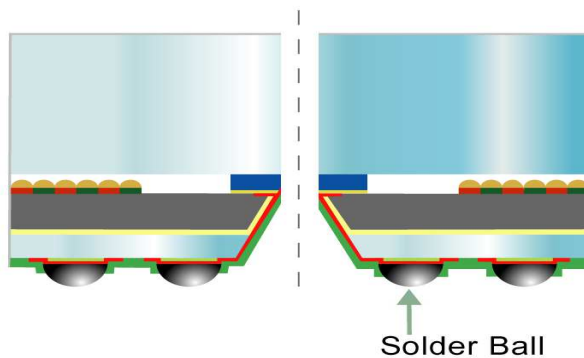

(2)TSV(矽穿孔封裝)技術步驟說明：

- 以黏著劑將一片高透光性之薄玻璃黏貼於客戶晶片的正面以保護晶圓表面不受污染。
- 研磨黏有玻璃的晶片背面，使晶片的厚度變薄，藉此降低之後的封裝厚度。
- 以蝕刻的方式從晶片背面的矽材料去除，作為 RDL 線路連接之孔洞。
- 在晶片表面覆上一層二氧化矽作為絕緣層。
- 在晶片表面濺鍍上金屬層，再利用三度空間之曝光、顯影及蝕刻等製程完成所需的金屬線路，使線路與 IC 錫墊的截面相連通。
- 在金屬線路上覆蓋上一層保護層。

g. BGA 型式的元件則以印刷的方式將錫膏印在整片晶片上銲接點的所在位置，在經過迴錫(Reflow)形成錫球。最後切割晶片成為單顆封裝完成的 IC。

TSV Wafer Level Package – Process Flow

Step A: Glass attachment

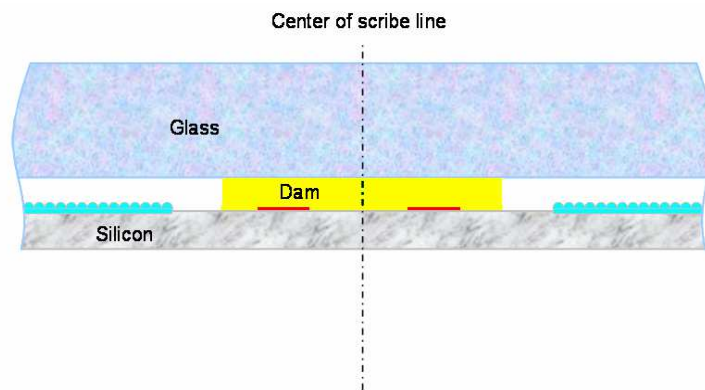

Step B: Wafer thin down

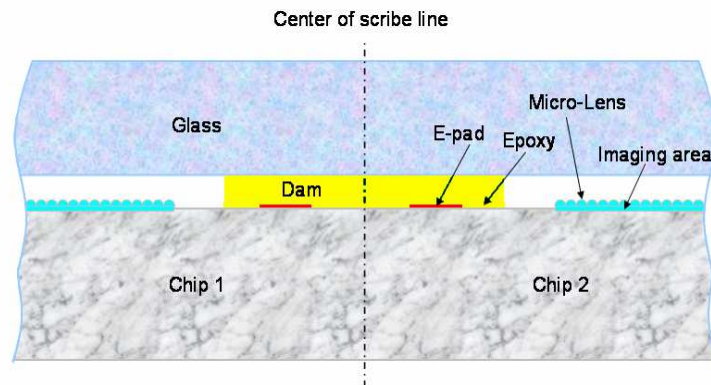

Step C: TSV formation

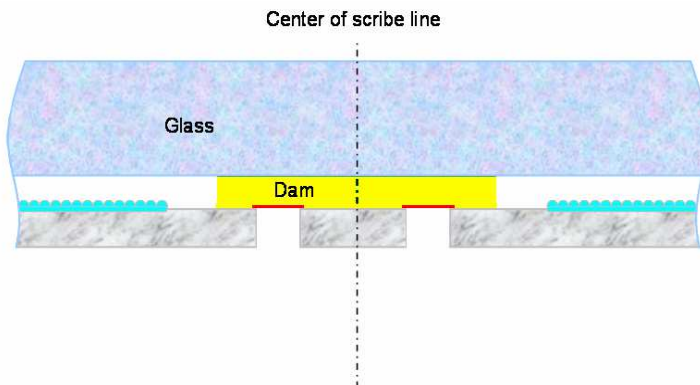

Step D: Isolation formation

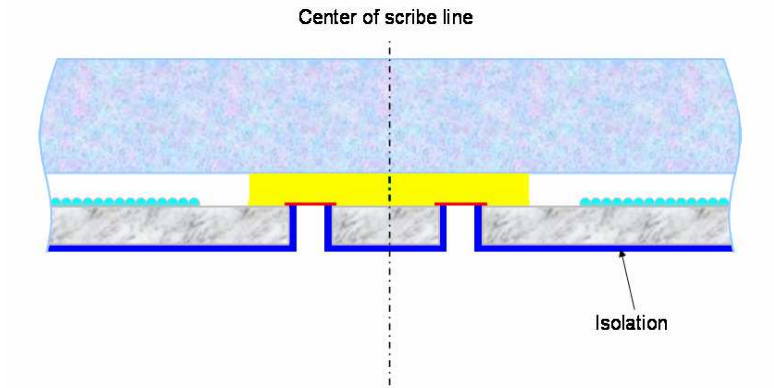

Step E: RDL process

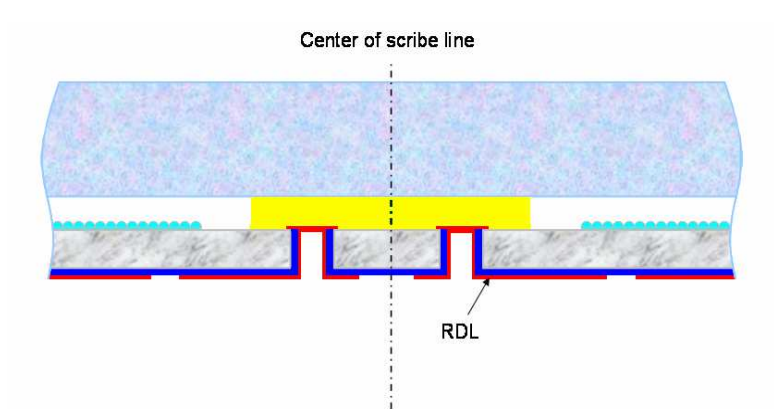

Step F: Passivation process

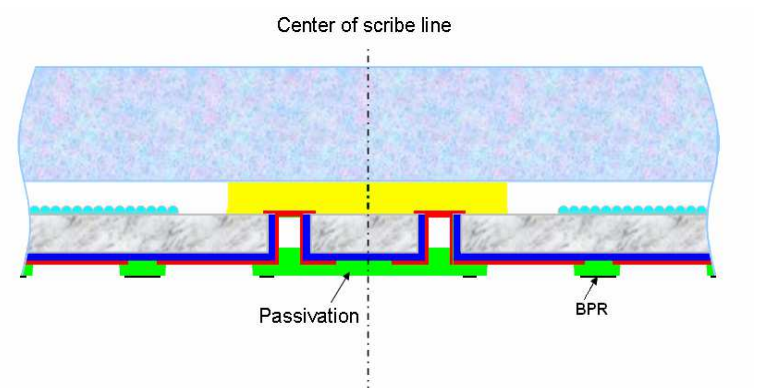

Step G: BGA & Dicing processes

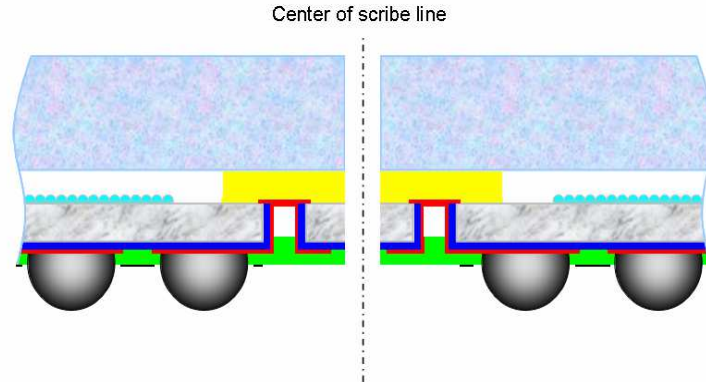

(3) 未來研發計畫：

為加速先進光學晶圓級封裝技術的開發，以擴大於高階影像感測器在手機市場的應用，未來將著重於矽穿孔封裝(TSV)在各式光學感測器元件的應用、三維晶片封裝技術 (3D IC package)等晶圓級封裝技術研發，並以創新之晶圓級封裝技術服務將產品線擴展至微機電(MEMS)、功率場效電晶體、電源控制及類比元件等產品。

(三) 主要原料之供應狀況

主要原料	供應商名稱	國外	國內	供應情形
薄型玻璃	SCHOTT、NEG	✓		良好
電解光阻	台灣羅門哈斯		✓	良好
AP8000	台灣陶氏		✓	良好
靶材	優美科、有研、臺灣萬騰榮		✓	良好

(四) 最近二年度主要進、銷貨客戶名單

1. 最近二年度占進貨總額百分之十以上之進貨廠商名稱、金額與比例：

單位：新台幣仟元

項目	101 年度				102 年度				103 年度截至前一季止			
	名稱	金額	占全年度進貨淨額比率(%)	與發行人之關係	名稱	金額	占全年度進貨淨額比率(%)	與發行人之關係	名稱	金額	占當年度截至前一季止進貨淨額比率(%)	與發行人之關係
1	A 公司	79,242	10	無	-	-	-	-	-	-	-	-

註：A 公司於 102 年度及 103 年度截至前一季止占進貨總額並未超過百分之十。

2. 最近二年度占銷貨總額百分之十以上之客戶名稱、金額與比例：

單位：新台幣仟元

項目	101 年度				102 年度				103 年度截至前一季止			
	名稱	金額	占全年度銷貨淨額比率(%)	與發行人之關係	名稱	金額	占全年度銷貨淨額比率(%)	與發行人之關係	名稱	金額	占當年度截至前一季止銷貨淨額比率(%)	與發行人之關係
1	甲公司	1,261,163	40	本公司法人董事之母公司	甲公司	1,580,579	37	本公司法人董事之母公司	甲公司	280,804	31	本公司法人董事之母公司
2	乙公司	185,554	6	具有實質控制能力之母公司	乙公司	862,202	20	對本公司採權益法評價之投資公司	乙公司	299,741	33	對本公司採權益法評價之投資公司
3	丙公司	443,542	14	無	丙公司	484,182	11	無	丙公司	97,694	11	無
4	丁公司	628,443	20	無	丁公司	422,281	10	無	丁公司	96,184	11	無

變動說明：主要係積極拓展新客戶，降低客戶過度集中之風險。

(五) 最近二年度生產量值表：

單位：新台幣仟元、千片(約當八吋晶圓)

生產量值 主要商品	101 年度			102 年度		
	產能	產量	產值	產能	產量	產值
晶圓封裝	862	414	2,562,289	774	635	3,459,869
其他	0	0	236,610	0	0	62,626
合計	862	414	2,798,899	774	635	3,522,495

(六) 最近二年度銷售量值表：

單位：新台幣仟元、千片(約當八吋晶圓)

年度 銷售量值 主要商品	101 年度				102 年度			
	內銷		外銷		內銷		外銷	
	銷售量	銷售值	銷售量	銷售值	銷售量	銷售值	銷售量	銷售值
晶圓封裝	149	498,394	262	2,613,775	206	1,179,777	419	3,049,269
其 他	0	12,049	0	15,167	0	10,436	0	17,279
合 計	149	510,443	262	2,628,942	206	1,190,213	419	3,066,548

三、最近二年度及截至年報刊印日止從業員工資料

年 度		101 年度	102 年度	當 年 度 截 至 102 年 4 月 30 日
員 工 人 數	直 接 人 員	854	1,192	1,134
	間 接 人 員	524	555	547
	合 計	1,378	1,747	1,681
平 均 年 歲		33	32	33
平 均 服 務 年 資		3.7	3.3	3.4
學 歷 分 布 比 率	博 士	7	8	7
	碩 士	188	230	224
	大 專	615	772	761
	高 中	520	679	638
	高中以下(註)	48	58	51

四、環保支出資訊

101 年度及 102 年度無違反環保法令遭處份情事。

本公司除依環保法規規定操作與維護廢水處理設備、空氣污染防治設備與廢棄物分類與管理外，並持續關注國際環保發展趨勢，致力規劃與執行各項節能減碳專案，以減少各項用電及溫室效應氣體排放量，以降低地球溫室氣體效應，善盡地球公民職責。

本公司除已獲得 ISO14001 及 OHSAS18001 等環安管理系統驗證多年，每年亦均持續推動與改善廠區環安制度及文化，更推動與獲得 TOSHMS 台灣職業安全衛生管理系統、GHG 溫室氣體排放及重要產品的碳足跡驗證通過，致力達成公司環安衛政策（永續台灣、美麗地球、安全家園）。

五、勞資關係

(一)列示公司員工福利措施，退休金制度，以及勞資間之協議情形

「員工是公司最重要的資產」，本公司成立以來即強調人性管理的公司文化，並著重多項的福利措施，因此，在彼此關心共創未來的氣氛下，勞資關係和諧。

1.員工福利措施：

- (1)本公司已依照「職工福利金條例」之規定，提撥福利金，組織職工福利委員會，辦理職工福利事項，從業人員得享有各項福利措施及年節獎金。
- (2)本公司從業人員一律參加全民健保、勞工保險及團體保險，享有各項保險給付權利及在職教育訓練等。
- (3)本公司每年發放年終獎金，於年度結算時，如有盈餘，除繳納稅捐彌補虧損及提撥股息、公積金外，依年度考核之結果及相關制度配發紅利。
- (4)本公司訂有員工績效獎金發放制度，若每一季所訂營運目標順利達成，則發放激勵獎金。

2.員工學習與發展：

培育專業人才、改善人力素質一直是本公司秉持的信念。為增進員工工作技能、讓員工快速融入工作環境、改善產品與服務品質、提升組織整體競爭力，本公司透過系統化的訓練藍圖展開教育訓練計劃，讓員工與公司一同成長。

102 年度共舉辦了 17 個班次的實體訓練課程，總訓練時數為 165.5 小時，總參與人次為 611 人次。另外，錄製了 85 堂專業技術的數位課程，總時數為 45.6 小時。總訓練費用為新台幣 980 仟元，平均每位員工的訓練時數為 36.9 小時。訓練類別包含：

(1)新進人員訓練

由人資單位安排新進人員訓練活動，內容包含公司簡介、環安衛介紹、品質與環境限用物質管理系統介紹。

(2)個人效能訓練

為提升個人工作能力、加強工作技能，以提升工作效率，規劃個人效能提升課程，如簡報技巧、溝通技巧等相關課程。

(3)技術訓練

為強化研發能力與改善產品技術以增加公司競爭力，提供技術類專業訓練課程，以強化工程與研發人員之專業技術能力。

(4)OJT 訓練

為使工程技術得以傳承，透過工作中學習，以培養技術人才，確保產品品質。

(5)管理學習

根據不同階層的管理職能，系統化的規劃管理人員學習計劃，並依此展開相關的管理課程。

(6)特定資格人員訓練

依相關法令規定或工作需求辦理特定資格人員訓練，並定期檢定，以增進工作技能，進而提升產品之品質。

3.退休制度：

依勞動基準法相關規定，按每月薪資總額百分之二提撥員工退休準備金，專戶存入臺灣銀行信託部。並依勞動基準法規定，辦理員工退休金支付。自 94 年 7 月 1 日起，員工選擇適用勞工退休金條例之退休金制度者，按其每月薪資百分之六提撥至勞工保險局之個人退休金專戶。

4.勞資間之協議情形：

本公司制訂人事管理規則及人事作業準則，從員工進用、升遷至退休、撫卹福利皆有完整規劃，作為公司與員工共同的規範。

(二)最近年度及年報刊印日止，因勞資糾紛所遭受之損失並揭露目前及未來可能發生之估計金額與因應措施：無。

六、重要契約

契約性質	當事人	契約起訖日期	主要內容	限制條款
授權契約	Engineering and IP Advanced Technologies Ltd. (原以色列商雪兒凱斯 ShellCase Ltd.)	89/5~(註)	WLCSP(晶圓級晶方尺寸封裝技術權利金)	保密責任
租賃契約	經濟部	101/8~104/8	中壢工業區 A 棟(A1-1)	不得將本契約為轉讓、贈與、分割或為其他方式之處分
		99/9~105/12	中壢工業區 A 棟(A4-1~ A4-4)	不得轉租、出借或以其他方式供他人使用
		102/5~103/12	中壢工業區 A 棟(A5-3)	
		92/10~103/12	中壢工業區 A 棟(A1-3,A1-4, A2-4)	
		92/11~103/12	中壢工業區 A 棟(A5-1)	
		95/3~105/3	中壢工業區 A 棟(A6-1,A6-2, A8-2)	
		99/10~105/12	中壢工業區 A 棟(A8-1)	
		102/1~107/12	中壢工業區 C 棟(C7-1,C7-2)	
		101/8~104/8	中壢工業區自強一路 6 號	
		101/4~107/12	中壢工業區 A 棟(A7-3)	
		101/8~107/12	中壢工業區 A 棟(A3-1)	
		102/1~107/12	中壢工業區 C 棟(C9-1,C9-2)	
		101/3~107/12	中壢工業區 C 棟(C8-2,C10-1,C10-2)	
	99/5~109/4	中壢工業區 A 棟(A5-4、A7-2、A8-3)		
宏惠光電	99/11~109/10	中壢工業區 A 棟(A3-3, A3-4)		
台灣積體電路製造股份有限公司	102/5~103/12	晶圓封裝設備	保密責任 不得轉讓契約利益或設備，亦不得設定質權	

註：本契約除經雙方合意終止，本契約仍屬有效。

陸、財務概況

一、最近五年度簡明財務資料

(一) 最近五年度簡明資產負債表-採用國際財務報導準則

單位：新台幣仟元

項 目	年 度	最近五年度財務資料(註1)					當年度截至 年 月 日 財務資料 (註2)
		102 年	101 年	100 年	99 年	98 年	
流 動 資 產		\$2,211,767	\$1,413,118				-
基 金 及 投 資		-	-				-
不 動 產、廠 房 及 設 備		6,026,007	4,453,092				-
無 形 資 產		71,694	82,535				-
其 他 資 產		52,689	82,211				-
資 產 總 額		8,362,157	6,030,956				-
流 動 負 債	分配前	2,309,199	807,479				-
	分配後	(註 3)	831,101				-
非 流 動 負 債		1,937,542	1,387,844				-
負 債 總 額	分配前	4,246,741	2,195,323				-
	分配後	(註 3)	2,218,945				-
歸 屬 於 母 公 司 業 主 之 權 益		4,115,416	3,835,633				-
股 本		2,364,018	2,362,079				-
資 本 公 積		524,855	513,458				-
保 留 盈 餘	分配前	1,226,824	960,096				-
	分配後	(註 3)	983,718				-
其 他 權 益		(281)	-				-
庫 藏 股 票		-	-				-
非 控 制 權 益		-	-				-
權 益 總 額	分配前	4,115,416	3,835,633				-
	分配後	(註 3)	3,812,011				-

註 1：以上各年度財務資料均經會計師查核簽證。

註 2：本公司非上市(櫃)公司，故無需列示截至年報刊印日之前一季止之財務資料。

註 3：俟股東會決議後定案。

最近五年度簡明資產負債表-採用我國財務會計準則

單位：新台幣仟元

年 度 項 目	最近五年度財務資料(註1)					當年度截至 年 月 日 財務資料	
	102年(註2)	101年	100年	99年	98年		
流動資產	-	\$1,396,755	\$1,362,652	\$1,534,297	\$1,339,582	-	
基金及投資	-	-	-	-	-	-	
固定資產	-	4,453,092	4,980,991	3,745,083	3,413,345	-	
無形資產	-	-	-	-	-	-	
其他資產	-	166,917	148,801	169,532	205,154	-	
資產總額	-	6,016,764	6,492,444	5,448,912	4,958,081	-	
流動負債	分配前	-	776,126	920,559	1,114,060	881,381	-
	分配後	-	799,748	943,922	1,342,886	904,078	-
長期負債	-	1,383,911	1,612,036	329,101	578,560	-	
其他負債	-	-	-	-	-	-	
負債總額	分配前	-	2,160,037	2,532,595	1,443,161	1,459,941	-
	分配後	-	2,183,659	2,555,958	1,671,987	1,482,638	-
股本	-	2,362,079	2,335,811	2,283,849	2,265,287	-	
資本公積	-	513,458	505,177	486,336	479,036	-	
保留盈餘	分配前	-	981,190	1,119,093	1,236,380	753,817	-
	分配後	-	957,568	1,072,367	984,671	731,120	-
金融商品未實現 損益	-	-	(232)	(814)	-	-	
累積換算調整數	-	-	-	-	-	-	
未認為退休金 成本之淨損失	-	-	-	-	-	-	
股東權益 總額	分配前	-	3,856,727	3,959,849	4,005,751	3,498,140	-
	分配後	-	3,833,105	3,936,486	3,810,969	3,475,443	-

註 1：以上各年度財務資料均經會計師查核簽證。

註 2：102年起適用國際財務報導準則，請參閱採用國際財務報導準則之報表。

(二) 最近五年度簡明綜合損益表-採用國際財務報導準則

單位：新台幣仟元
(每股盈餘/淨損除外)

年 度 項 目	最近五年度財務資料(註1)					當年度截至 年 月 日 財 務 資 料 (註2)
	102 年	101 年	100 年	99 年	98 年	
營業收入	\$4,256,761	\$3,139,385				-
營業毛利	695,142	249,852				-
營業(損)益	380,636	(96,240)				-
營業外收入及 支 出	(31,873)	(11,529)				-
稅前淨利(損)	348,763	(107,769)				-
繼續營業單位 本期淨利(損)	288,881	(90,205)		不		-
停業單位損失	-	-				-
本期淨利(損)	288,881	(90,205)		適		-
本期其他綜合損益 (稅後淨額)	1,188	571				-
本期綜合損益總額	290,069	(89,634)		用		-
淨利(損)歸屬於母 公 司 業 主	288,881	(90,205)				-
淨利(損)歸屬於非 控 制 權 益	-	-				-
綜合損益總額歸屬 於 母 公 司 業 主	290,069	(89,634)				-
綜合損益總額歸屬 於 非 控 制 權 益	-	-				-
每股盈餘(淨損)	1.22	(0.38)				-

註1：上列各年度財務資料均經會計師查核簽證。

註2：本公司非上市(櫃)公司，故無需列示截至年報刊印日之前一季止之財務資料。

最近五年度簡明損益表-採用我國財務會計準則

單位：新台幣仟元
(每股盈餘/淨損除外)

年 度 項 目	最近五年度財務資料(註1)					當年度截至 年 月 日 財務資料
	102年(註2)	101年	100年	99年	98年	
營業收入	-	\$3,139,385	\$3,866,586	\$3,962,254	\$2,354,536	-
營業毛利	-	249,240	587,154	921,446	221,268	-
營業(損)益	-	(82,100)	248,699	573,390	(1,962)	-
營業外收入及 利 益	-	36,050	49,556	14,877	42,871	-
營業外費用及 損 失	-	62,691	141,186	26,867	31,167	-
利息收入	-	4,194	3,626	2,726	1,488	-
利息費用	-	13,406	9,631	10,588	16,754	-
繼續營業部門 稅前損益	-	(108,741)	157,069	561,400	9,742	-
繼續營業部門 損 益	-	(91,177)	134,422	505,260	10,597	-
停業部門損益	-	-	-	-	-	-
非常損益	-	-	-	-	-	-
會計原則變動 之累積影響數	-	-	-	-	-	-
本期損益	-	(91,177)	134,422	505,260	10,597	-
每股盈餘(淨損)	-	(0.39)	0.57	2.18	0.05	-

註1：上列各年度財務資料均經會計師查核簽證。

註2：102年起適用國際財務報導準則，請參閱採用國際財務報導準則之報表。

(三)最近五年度簽證會計師姓名及其查核意見

年 度	簽 證 會 計 師	查 核 意 見
98年	黃鴻文、林鴻鵬	無保留意見
99年	黃鴻文、林鴻鵬	無保留意見
100年	黃鴻文、林鴻鵬	無保留意見
101年	林鴻鵬、黃裕峰	無保留意見
102年	林鴻鵬、黃裕峰	無保留意見

二、最近五年度財務分析-採用國際財務報導準則

年 度 分析項目		最近五年度財務分析					當年度截至 年 月 日 (註)
		102年	101年	100年	99年	98年	
財務結構	負債占資產比率(%)	50.79	36.40				-
	長期資金占不動產、廠房及設備比率(%)	100.45	117.30				-
償債能力	流動比率(%)	95.78	175.00				-
	速動比率(%)	83.34	147.64				-
	利息保障倍數(倍)	13.39	(4.75)				-
經營能力	應收款項週轉率(次)	7.28	7.05				-
	平均收現日數	50.13	51.77				-
	存貨週轉率(次)	19.45	19.17				-
	應付款項週轉率(次)	17.83	18.53				-
	平均銷貨日數	18.76	19.04				-
	不動產、廠房及設備週轉率(次)	0.71	0.70				-
	總資產週轉率(次)	0.51	0.52				-
獲利能力	資產報酬率(%)	4.34	(1.26)				-
	權益報酬率(%)	7.27	(2.32)				-
	稅前純益占實收資本額比率(%)	14.75	(4.56)				-
	純益率(%)	6.79	(2.87)				-
	基本每股盈餘(淨損)(元)	1.22	(0.38)				-
現金流量	現金流量比率(%)	88.09	80.22				-
	現金流量允當比率(%)	85.96	96.53				-
	現金再投資比率(%)	18.09	6.65				-
槓桿度	營運槓桿度	4.82	(13.34)				-
	財務槓桿度	1.08	0.88				-

不
適
用

請說明最近二年度各項財務比率變動原因。(若增減變動未達 20% 者可免分析)

- 1.負債占資產比率增加，主要係 102 年度存入保證金及銀行借款增加所致。
- 2.流動比率及速動比率減少，主要係 102 年度存入保證金增加所致。
- 3.利息保障倍數增加，主要係稅前純益增加所致。
- 4.資產報酬率及權益報酬率增加，主要係 102 年度純益增加所致。
- 5.稅前純益占實收資本額比率、純益率及基本每股盈餘增加，主要係 102 年度純益增加所致。
- 6.現金流量再投資比率增加，主要係營業活動淨現金流量增加所致。
- 7.營運槓桿度增加，主要係 102 年度為營業利益而 101 年度產生營業損失所致。

註：本公司非上市（櫃）公司，故無需列示截至年報刊印日之前一季止之財務資料。

計算公式如下：

1.財務結構

(1)負債占資產比率＝負債總額／資產總額。

(2)長期資金占不動產、廠房及設備比率＝（權益總額＋非流動負債）／不動產、廠房及設備淨額。

2.償債能力

(1)流動比率＝流動資產／流動負債。

(2)速動比率＝（流動資產－存貨－預付費用）／流動負債。

(3)利息保障倍數＝所得稅及利息費用前純益／本期利息支出。

3.經營能力

(1)應收款項(包括應收帳款與因營業而產生之應收票據)週轉率＝銷貨淨額／各期平均應收款項(包括應收帳款與因營業而產生之應收票據)餘額。

(2)平均收現日數＝365／應收款項週轉率。

(3)存貨週轉率＝銷貨成本／平均存貨額。

(4)應付款項(包括應付帳款與因營業而產生之應付票據)週轉率＝銷貨成本／各期平均應付款項(包括應付帳款與因營業而產生之應付票據)餘額。

(5)平均銷貨日數＝365／存貨週轉率。

(6)不動產、廠房及設備週轉率＝銷貨淨額／平均不動產、廠房及設備淨額。

(7)總資產週轉率＝銷貨淨額／平均資產總額。

4.獲利能力

(1)資產報酬率＝〔稅後損益＋利息費用×（1－稅率）〕／平均資產總額。

(2)權益報酬率＝稅後損益／平均權益總額。

(3)純益率＝稅後損益／銷貨淨額。

(4)每股盈餘＝（歸屬於母公司業主之損益－特別股股利）／加權平均已發行股數。

5.現金流量

(1)現金流量比率＝營業活動淨現金流量／流動負債。

(2)淨現金流量允當比率＝最近五年度營業活動淨現金流量／最近五年度(資本支出＋存貨增加額＋現金股利)。

(3)現金再投資比率＝(營業活動淨現金流量－現金股利)／(不動產、廠房及設備毛額＋長期投資＋其他非流動資產＋營運資金)。

6.槓桿度：

(1)營運槓桿度＝(營業收入淨額－變動營業成本及費用)／營業利益。

(2)財務槓桿度＝營業利益／(營業利益－利息費用)。

最近五年度財務分析-採用我國財務會計準則

年 度 分析項目		最近五年度財務分析					當年度截至 年 月 日	
		102年(註)	101年	100年	99年	98年		
財務 結構	負債占資產比率(%)	-	35.90	39.01	26.49	29.45	-	
	長期資金占固定資產比率(%)	-	117.69	111.86	115.75	119.43	-	
償債 能力	流動比率(%)	-	179.96	148.02	137.72	151.99	-	
	速動比率(%)	-	151.49	126.29	120.55	130.40	-	
	利息保障倍數(倍)	-	(4.80)	8.90	54.02	1.58	-	
經營 能力	應收款項週轉率(次)	-	7.63	9.82	9.10	5.64	-	
	應收款項平均收現日數	-	47.83	37.16	40.10	64.74	-	
	存貨週轉率(次)	-	19.18	22.03	20.54	16.80	-	
	應付款項週轉率(次)	-	18.54	21.15	16.45	10.85	-	
	平均銷貨日數	-	19.03	16.56	17.77	21.73	-	
	固定資產週轉率(次)	-	0.70	0.78	1.06	0.69	-	
	總資產週轉率(次)	-	0.52	0.60	0.73	0.47	-	
獲利 能力	資產報酬率(%)	-	(1.28)	2.39	9.88	0.46	-	
	股東權益報酬率(%)	-	(2.33)	3.38	13.47	0.30	-	
	占實收 資本比 率(%)	營業利益(損失)	-	(3.48)	10.65	25.11	(0.09)	-
		稅前利益(損失)	-	(4.60)	6.72	24.58	0.43	-
	純益率(%)	-	(2.90)	3.48	12.75	0.45	-	
基本每股盈餘(淨損)(元)	-	(0.39)	0.57	2.18	0.05	-		
現金 流量	現金流量比率(%)	-	82.36	94.60	133.37	48.84	-	
	現金流量允當比率(%)	-	96.34	79.75	86.03	67.84	-	
	現金再投資比率(%)	-	6.67	7.21	20.59	6.56	-	
槓桿 度	營運槓桿度	-	(15.65)	6.77	3.49	(553.48)	-	
	財務槓桿度	-	0.86	1.04	1.02	0.10	-	
請說明最近二年度各項財務比率變動原因(若增減變動未達20%者可免分析):不適用。								

註：102年起適用國際財務報導準則，請參閱採用國際財務報導準則之報表。

計算公式如下：

1.財務結構

(1)負債占資產比率＝負債總額／資產總額。

(2)長期資金占固定資產比率＝(股東權益淨額＋長期負債)／固定資產淨額。

2.償債能力

(1)流動比率＝流動資產／流動負債。

(2)速動比率＝(流動資產－存貨－預付費用)／流動負債。

(3)利息保障倍數＝所得稅及利息費用前純益／本期利息支出。

3.經營能力

(1)應收款項(包括應收帳款與因營業而產生之應收票據)週轉率＝銷貨淨額／各期平均應收款項(包括應收帳款與因營業而產生之應收票據)餘額。

(2)平均收現日數＝365／應收款項週轉率。

(3)存貨週轉率＝銷貨成本／平均存貨額。

(4)應付款項(包括應付帳款與因營業而產生之應付票據)週轉率＝銷貨成本／各期平均應付款項(包括應付帳款與因營業而產生之應付票據)餘額。

(5)平均銷貨日數＝365／存貨週轉率。

(6)固定資產週轉率＝銷貨淨額／固定資產淨額。

(7)總資產週轉率＝銷貨淨額／資產總額。

4.獲利能力

(1)資產報酬率＝〔稅後損益＋利息費用×(1－稅率)〕／平均資產總額。

(2)股東權益報酬率＝稅後損益／平均股東權益淨額。

(3)純益率＝稅後損益／銷貨淨額。

(4)每股盈餘＝(稅後淨利－特別股股利)／加權平均已發行股數。

5.現金流量

(1)現金流量比率＝營業活動淨現金流量／流動負債。

(2)淨現金流量允當比率＝最近五年度營業活動淨現金流量／最近五年度(資本支出＋存貨增加額＋現金股利)。

(3)現金再投資比率＝(營業活動淨現金流量－現金股利)／(固定資產毛額＋長期投資＋其他資產＋營運資金)。

6.槓桿度：

(1)營運槓桿度＝(營業收入淨額－變動營業成本及費用)／營業利益。

(2)財務槓桿度＝營業利益／(營業利益－利息費用)。

三、最近年度財務報告之審計委員會審查報告

審計委員會查核報告書

董事會造送本公司民國一〇二年度營業報告書、財務報表及盈餘分派議案等，其中財務報表業經委託勤業眾信聯合會計師事務所查核完竣，並出具查核報告。上述營業報告書、財務報表及盈餘分派議案經本審計委員會審查，認為尚無不合，爰依證券交易法第十四條之四、第十四條之五及公司法第二百零一十九條之規定報告如上，敬請 鑒核。

精材科技股份有限公司



審計委員會召集人 謝徽榮



中 華 民 國 一 〇 三 年 三 月 六 日

四、一〇二年度財務報告

精材科技股份有限公司

財務報告暨會計師查核報告
民國 102 及 101 年度

地址：桃園縣中壢市中壢工業區吉林路23號9樓

電話：(03)4331818

會計師查核報告

精材科技股份有限公司 公鑒：

精材科技股份有限公司民國 102 年 12 月 31 日暨 101 年 12 月 31 日及 1 月 1 日之資產負債表，暨民國 102 年及 101 年 1 月 1 日至 12 月 31 日之綜合損益表、權益變動表與現金流量表，業經本會計師查核竣事。上開財務報表之編製係管理階層之責任，本會計師之責任則為根據查核結果對上開財務報表表示意見。

本會計師係依照會計師查核簽證財務報表規則及一般公認審計準則規劃並執行查核工作，以合理確信財務報告有無重大不實表達。此項查核工作包括以抽查方式獲取財務報告所列金額及所揭露事項之查核證據、評估管理階層編製財務報告所採用之會計原則及所作之重大會計估計，暨評估財務報告整體之表達。本會計師相信此項查核工作可對所表示之意見提供合理之依據。

依本會計師之意見，第一段所述財務報表在所有重大方面係依照證券發行人財務報告編製準則暨經金融監督管理委員會認可並發布生效之國際財務報導準則、國際會計準則、解釋及解釋公告編製，足以允當表達精材科技股份有限公司民國 102 年 12 月 31 日暨 101 年 12 月 31 日及 1 月 1 日之財務狀況，暨民國 102 年及 101 年 1 月 1 日至 12 月 31 日之財務績效及現金流量。

精材科技股份有限公司民國 102 年度財務報告重要會計科目明細表，主要係供補充分析之用，亦經本會計師採用第二段所述之查核程序予以查核。據本會計師意見，該等明細表在所有重大方面與第一段所述財務報表相關資訊一致。

勤業眾信聯合會計師事務所
會計師 林 鴻 鵬

會計師 黃 裕 峰

林 鴻 鵬



黃 裕 峰



財政部證券暨期貨管理委員會核准文號
台財證六字第 0920123784 號

財政部證券暨期貨管理委員會核准文號
台財證六字第 0920123784 號

中 華 民 國 1 0 3 年 3 月 6 日

精材科技股份有限公司

資產負債表

民國 102 年 12 月 31 日暨 101 年 12 月 31 日及 1 月 1 日

單位：新台幣仟元

代碼	資產	102年12月31日		101年12月31日		101年1月1日		代碼	負債及權益	102年12月31日		101年12月31日		101年1月1日	
		金額	%	金額	%	金額	%			金額	%	金額	%	金額	%
	流動資產								流動負債						
1100	現金及約當現金(附註六)	\$1,031,142	12	\$ 770,750	13	\$ 675,441	11	2120	透過損益按公允價值衡量之金融負債(附註七)	\$ 7,235	-	\$ 55	-	\$ 1,666	-
1110	透過損益按公允價值衡量之金融資產(附註七)	172	-	504	-	223	-	2125	避險之衍生金融負債(附註八)	281	-	-	-	232	-
1170	應收票據及帳款淨額(附註九)	235,348	3	178,294	3	214,021	3	2170	應付帳款(附註三一)	243,857	3	155,760	3	156,073	2
1180	應收關係人款項(附註三一)	516,431	6	239,621	4	258,659	4	2201	應付薪資及獎金	147,858	2	115,288	2	108,429	2
1210	其他應收關係人款項(附註三一)	141,190	2	-	-	19,686	-	2206	應付員工紅利及董監酬勞(附註十九)	43,161	1	-	-	20,666	-
1310	存貨(附註五及十)	216,770	2	149,449	2	151,975	2	2213	應付工程及設備款(附註三一)	305,961	4	192,214	3	310,557	5
1476	其他金融資產(附註三二)	310	-	2,984	-	99	-	2230	當期所得稅負債(附註二六)	28,914	-	-	-	15,455	-
1479	其他流動資產(附註十四及三一)	70,404	1	71,516	1	48,065	1	2250	負債準備(附註五及十五)	50,640	1	31,353	-	36,033	1
11XX	流動資產合計	<u>2,211,767</u>	<u>26</u>	<u>1,413,118</u>	<u>23</u>	<u>1,368,169</u>	<u>21</u>	2399	存入保證金(附註十六)	1,016,977	12	-	-	-	-
	非流動資產							2399	應付費用及其他流動負債(附註三一)	267,440	3	184,684	3	244,981	4
1543	以成本衡量之金融資產(附註十一)	-	-	-	-	-	-	2320	一年內到期之長期銀行借款(附註十七)	196,875	2	128,125	2	62,500	1
1600	不動產、廠房及設備(附註五、十二及三二)	6,026,007	72	4,453,092	74	4,980,991	76	21XX	流動負債合計	<u>2,309,199</u>	<u>28</u>	<u>807,479</u>	<u>13</u>	<u>956,592</u>	<u>15</u>
1780	無形資產(附註十三)	71,694	1	82,535	2	99,900	2		非流動負債						
1840	遞延所得稅資產(附註五及二六)	44,139	1	73,942	1	55,456	1	2541	長期銀行借款(附註十七及三二)	1,912,500	23	1,359,375	23	1,587,500	25
1920	存出保證金	8,550	-	8,269	-	7,776	-	2550	負債準備(附註十五)	24,536	-	24,536	-	24,536	-
15XX	非流動資產合計	<u>6,150,390</u>	<u>74</u>	<u>4,617,838</u>	<u>77</u>	<u>5,144,123</u>	<u>79</u>	2640	應計退休金負債(附註十八)	506	-	3,933	-	6,220	-
								25XX	非流動負債合計	<u>1,937,542</u>	<u>23</u>	<u>1,387,844</u>	<u>23</u>	<u>1,618,256</u>	<u>25</u>
								2XXX	負債合計	<u>4,246,741</u>	<u>51</u>	<u>2,195,323</u>	<u>36</u>	<u>2,574,848</u>	<u>40</u>
									權益						
									股本(附註十九)						
								3110	普通股股本	2,364,018	28	2,362,079	39	2,335,811	36
								3200	資本公積(附註十九)	524,855	6	513,458	9	505,177	7
									保留盈餘(附註十九)						
								3310	法定盈餘公積	167,800	2	167,800	3	154,358	2
								3320	特別盈餘公積	-	-	232	-	814	-
								3350	未分配盈餘	1,059,024	13	792,064	13	941,516	15
								3300	保留盈餘合計	1,226,824	15	960,096	16	1,096,688	17
								3400	其他權益(附註十九)	(281)	-	-	-	(232)	-
								3XXX	權益合計	<u>4,115,416</u>	<u>49</u>	<u>3,835,633</u>	<u>64</u>	<u>3,937,444</u>	<u>60</u>
1XXX	資產總計	<u>\$8,362,157</u>	<u>100</u>	<u>\$6,030,956</u>	<u>100</u>	<u>\$6,512,292</u>	<u>100</u>		負債與權益總計	<u>\$8,362,157</u>	<u>100</u>	<u>\$6,030,956</u>	<u>100</u>	<u>\$6,512,292</u>	<u>100</u>

後附之附註係本財務報告之一部分。

董事長：關欣



經理人：關欣



會計主管：林恕敏



精材科技股份有限公司

綜合損益表

民國 102 年及 101 年 1 月 1 日至 12 月 31 日

單位：新台幣仟元，惟每股
盈餘（淨損）為元

代 碼		102年度		101年度	
		金 額	%	金 額	%
4000	營業收入淨額（附註五、二一及三一）	\$ 4,256,761	100	\$ 3,139,385	100
5000	營業成本（附註十、二八及三一）	<u>3,561,619</u>	<u>84</u>	<u>2,889,533</u>	<u>92</u>
5950	營業毛利	<u>695,142</u>	<u>16</u>	<u>249,852</u>	<u>8</u>
	營業費用（附註二八及三一）				
6100	行銷費用	38,049	1	34,305	1
6200	管理費用	110,494	2	90,558	3
6300	研究發展費用	<u>216,971</u>	<u>5</u>	<u>206,117</u>	<u>7</u>
6000	合 計	<u>365,514</u>	<u>8</u>	<u>330,980</u>	<u>11</u>
6500	其他營業收益及費損淨額（附註二二）	<u>51,008</u>	<u>1</u>	<u>(15,112)</u>	<u>-</u>
6900	營業淨利（淨損）	<u>380,636</u>	<u>9</u>	<u>(96,240)</u>	<u>(3)</u>
	營業外收入及支出				
7100	利息收入（附註二三）	4,575	-	4,194	-
7050	財務成本（附註二四）	(28,158)	(1)	(13,406)	-
7020	其他利益及損失（附註二五）	<u>(8,290)</u>	<u>-</u>	<u>(2,317)</u>	<u>-</u>
7000	合 計	<u>(31,873)</u>	<u>(1)</u>	<u>(11,529)</u>	<u>-</u>
7900	稅前淨利（淨損）	348,763	8	(107,769)	(3)
7950	所得稅利益（費用）（附註二六）	<u>(59,882)</u>	<u>(1)</u>	<u>17,564</u>	<u>-</u>
8200	本年度淨利（淨損）	<u>288,881</u>	<u>7</u>	<u>(90,205)</u>	<u>(3)</u>

（接次頁）

(承前頁)

代 碼	102年度		101年度		
	金 額	%	金 額	%	
	其他綜合損益				
8330	現金流量避險 (附註十九)	(\$ 281)	-	\$ 232	-
8360	確定福利之精算利益 (附註十八)	<u>1,469</u>	<u>-</u>	<u>339</u>	<u>-</u>
8300	本年度其他綜合損益	<u>1,188</u>	<u>-</u>	<u>571</u>	<u>-</u>
8500	本年度綜合損益總額	<u>\$ 290,069</u>	<u>7</u>	<u>(\$ 89,634)</u>	<u>(3)</u>
	每股盈餘(淨損)(附註二七)				
9750	基本每股盈餘 (淨損)	<u>\$ 1.22</u>		<u>(\$ 0.38)</u>	
9850	稀釋每股盈餘 (淨損)	<u>\$ 1.21</u>		<u>(\$ 0.38)</u>	

後附之附註係本財務報告之一部分。

董事長：關 欣



經理人：關 欣



會計主管：林恕敏



精材科技股份有限公司

權益變動表

民國 102 年及 101 年 1 月 1 日至 12 月 31 日

單位：新台幣仟元

代碼	股數 (仟股)	股本		保留盈餘			其他權益項目		權益合計	
		金額	資本公積	法定盈餘公積	特別盈餘公積	未分配盈餘	保留盈餘合計	現金流量避險		
A1	101 年 1 月 1 日餘額	233,581	\$ 2,335,811	\$ 505,177	\$ 154,358	\$ 814	\$ 941,516	\$ 1,096,688	(\$ 232)	\$ 3,937,444
	100 年度盈餘分配									
B1	法定盈餘公積	-	-	-	13,442	-	(13,442)	-	-	-
B17	迴轉特別盈餘公積	-	-	-	-	(582)	582	-	-	-
B5	股東現金股利—每股 0.10 元	-	-	-	-	-	(23,363)	(23,363)	-	(23,363)
B9	股東股票股利—每股 0.10 元	2,336	23,363	-	-	-	(23,363)	(23,363)	-	-
	盈餘分配合計	2,336	23,363	-	13,442	(582)	(59,586)	(46,726)	-	(23,363)
D1	101 年度淨損	-	-	-	-	-	(90,205)	(90,205)	-	(90,205)
D3	101 年度稅後其他綜合損益	-	-	-	-	-	339	339	232	571
D5	101 年度綜合損益總額	-	-	-	-	-	(89,866)	(89,866)	232	(89,634)
N1	員工執行認股權	291	2,905	2,062	-	-	-	-	-	4,967
N1	認列員工認股權酬勞成本	-	-	6,219	-	-	-	-	-	6,219
Z1	101 年 12 月 31 日餘額	236,208	2,362,079	513,458	167,800	232	792,064	960,096	-	3,835,633
	101 年度盈餘分配									
B17	迴轉特別盈餘公積	-	-	-	-	(232)	232	-	-	-
B5	股東現金股利—每股 0.10 元	-	-	-	-	-	(23,622)	(23,622)	-	(23,622)
	盈餘分配合計	-	-	-	-	(232)	(23,390)	(23,622)	-	(23,622)
D1	102 年度淨利	-	-	-	-	-	288,881	288,881	-	288,881
D3	102 年度稅後其他綜合損益	-	-	-	-	-	1,469	1,469	(281)	1,188
D5	102 年度綜合損益總額	-	-	-	-	-	290,350	290,350	(281)	290,069
N1	員工執行認股權	194	1,939	864	-	-	-	-	-	2,803
N1	認列員工認股權酬勞成本	-	-	10,533	-	-	-	-	-	10,533
Z1	102 年 12 月 31 日餘額	236,402	\$ 2,364,018	\$ 524,855	\$ 167,800	\$ -	\$ 1,059,024	\$ 1,226,824	(\$ 281)	\$ 4,115,416

後附之附註係本財務報告之一部分。

董事長：關欣



經理人：關欣



會計主管：林恕敏



精材科技股份有限公司

現金流量表

民國 102 年及 101 年 1 月 1 日至 12 月 31 日

單位：新台幣仟元

代 碼		102 年度	101 年度
	營業活動之現金流量：		
A10000	稅前淨利（淨損）	\$ 348,763	(\$ 107,769)
A20010	不影響現金流量之收益費損項目		
A20100	折舊費用	869,000	727,206
A20200	攤銷費用	33,976	38,801
A20300	備抵呆帳迴轉數	(3,157)	(4)
A20900	財務成本	28,158	13,406
A21200	利息收入	(4,575)	(4,194)
A21900	員工認股權酬勞成本	10,533	6,219
A22500	處分不動產、廠房及設備淨益	(2,670)	(2,107)
A23700	提列不動產、廠房及設備減損 損失	3,804	26,175
A24100	外幣兌換淨損（益）	642	(2,936)
A30000	營業資產及負債之淨變動數：		
A31110	衍生金融工具	7,512	(1,892)
A31150	應收票據及帳款淨額	(53,897)	35,731
A31160	應收關係人款項	(276,810)	19,038
A31190	其他應收關係人款項	(141,190)	19,686
A31200	存 貨	(67,321)	2,526
A31240	其他流動資產	2,070	(22,954)
A31250	其他金融資產	331	(630)
A32150	應付帳款	88,097	(313)
A32180	應付薪資及獎金	32,570	6,859
A32200	負債準備	19,287	(4,680)
A32230	存入保證金	1,016,977	-
A32230	應付費用及其他流動負債	82,127	(61,010)
A32240	應計退休金負債	(1,958)	(1,948)
A32990	應付員工紅利及董監酬勞	43,161	(20,666)
A33000	營運產生之現金	2,035,430	664,544
A33500	支付所得稅	(1,165)	(16,786)
AAAA	營業活動之淨現金流入	2,034,265	647,758

（接次頁）

(承前頁)

代 碼		102 年度	101 年度
	投資活動之現金流量：		
B02700	購置不動產、廠房及設備	(\$ 2,334,007)	(\$ 393,281)
B02800	處分不動產、廠房及設備價款	4,063	54,499
B03700	存出保證金增加	(688)	(878)
B03800	存出保證金減少	407	385
B04500	購置無形資產	(23,135)	(21,436)
B06600	質押銀行存款減少(增加)	2,255	(2,255)
B07500	收取之利息	4,663	4,106
BBBB	投資活動之淨現金流出	(2,346,442)	(358,860)
	籌資活動之現金流量：		
C01600	舉借長期借款	1,620,000	50,000
C01700	償還長期借款	(998,125)	(212,500)
C04500	發放現金股利	(23,622)	(23,363)
C04800	員工行使認股權發行新股	2,803	4,967
C05600	支付之利息	(28,487)	(12,693)
CCCC	籌資活動之淨現金流入(出)	572,569	(193,589)
EEEE	現金及約當現金淨增加數	260,392	95,309
E00100	年初現金及約當現金餘額	770,750	675,441
E00200	年底現金及約當現金餘額	\$ 1,031,142	\$ 770,750

後附之附註係本財務報表之一部分。

董事長：關 欣



經理人：關 欣



會計主管：林恕敏



精材科技股份有限公司

財務報表附註

民國 102 及 101 年度

(除另予註明者外，金額以新台幣仟元為單位)

一、公司沿革

精材科技股份有限公司(以下簡稱本公司)於 87 年 9 月 11 日經經濟部核准設立，主要營業項目為晶圓級晶方尺寸之封裝業務。本公司股票自 93 年 9 月 8 日起經財團法人中華民國證券櫃檯買賣中心核准，並於該中心之興櫃股票櫃檯買賣。本公司註冊地及業務主要營運據點為桃園縣中壢市中壢工業區吉林路 23 號 9 樓。

本公司之母公司原為台灣積體電路製造股份有限公司(以下簡稱台積公司)，於 102 年 6 月起對本公司之財務及營運政策不具控制力，故對本公司改採權益法評價。

二、通過財務報告之日期及程序

本財務報告業已於 103 年 3 月 6 日經本公司董事會核准並通過發布。

三、新發布及修訂準則及解釋之適用

(一) 已發布但尚未生效之新發布／修正／修訂準則及解釋

本公司未適用下列業經國際會計準則理事會(IASB)發布之國際財務報導準則、國際會計準則、解釋及解釋公告。依據金融監督管理委員會(以下稱「金管會」)於 103 年 1 月 28 日宣布之「我國全面升級採用國際財務報導準則版本之推動架構」，上市上櫃公司及興櫃公司應自 104 年起由金管會認可之 2010 年版國際財務報導準則、國際會計準則、解釋及解釋公告(以下稱「IFRSs」)升級至 2013 年版 IFRSs(不含 IFRS 9「金融工具」)。截至本財務報告通過發布日止，金管會尚未認可下列歸屬於 2013 年版 IFRSs 之新發布／修正／修訂準則及解釋，且尚未發布非屬 2013 年版 IFRSs 之新發布／修正／修訂準則及解釋生效日。

新發布 / 修正 / 修訂準則及解釋	IASB 發布之生效日 (註 1)
<u>已納入 2013 年版 IFRSs</u>	
國際財務報導準則之修正「國際財務報導準則之改善—對國際會計準則第 39 號之修正 (2009 年)」	2009 年 1 月 1 日或 2010 年 1 月 1 日
國際會計準則第 39 號之修正「嵌入式衍生工具」	於 2009 年 6 月 30 日 以後結束之年度 期間生效
「國際財務報導準則之改善 (2010 年)」	2010 年 7 月 1 日或 2011 年 1 月 1 日
「2009 年-2011 年週期之國際財務報導準則年度改善」	2013 年 1 月 1 日
國際財務報導準則第 1 號之修正「國際財務報導準則第 7 號之比較揭露對首次採用者之有限度豁免」	2010 年 7 月 1 日
國際財務報導準則第 1 號之修正「嚴重高度通貨膨脹及首次採用者固定日期之移除」	2011 年 7 月 1 日
國際財務報導準則第 1 號之修正「政府貸款」	2013 年 1 月 1 日
國際財務報導準則第 7 號之修正「揭露—金融資產及金融負債互抵」	2013 年 1 月 1 日
國際財務報導準則第 7 號之修正「揭露—金融資產之移轉」	2011 年 7 月 1 日
國際財務報導準則第 10 號「合併財務報表」	2013 年 1 月 1 日
國際財務報導準則第 11 號「聯合協議」	2013 年 1 月 1 日
國際財務報導準則第 12 號「對其他個體權益之揭露」	2013 年 1 月 1 日
國際財務報導準則第 10 號、第 11 號及第 12 號之修正「合併財務報表、聯合協議及對其他個體權益之揭露：過渡規定指引」	2013 年 1 月 1 日
國際財務報導準則第 10 號、第 12 號及國際會計準則第 27 號之修正「投資個體」	2014 年 1 月 1 日
國際財務報導準則第 13 號「公允價值衡量」	2013 年 1 月 1 日
國際會計準則第 1 號之修正「其他綜合損益項目之表達」	2012 年 7 月 1 日
國際會計準則第 12 號之修正「遞延所得稅：標的資產之回收」	2012 年 1 月 1 日
國際會計準則第 19 號之修正「員工福利」	2013 年 1 月 1 日
國際會計準則第 27 號之修正「單獨財務報表」	2013 年 1 月 1 日
國際會計準則第 28 號之修正「投資關聯企業及合資」	2013 年 1 月 1 日
國際會計準則第 32 號之修正「金融資產及金融負債互抵」	2014 年 1 月 1 日
國際財務報導解釋第 20 號「露天礦場於生產階段之剝除成本」	2013 年 1 月 1 日

(接次頁)

(承前頁)

新發布／修正／修訂準則及解釋	IASB 發布之生效日 (註 1)
<u>未納入 2013 年版 IFRSs</u>	
「2010 年-2012 年週期之國際財務報導準則年度改善」	2014 年 7 月 1 日 (註 2)
「2011 年-2013 年週期之國際財務報導準則年度改善」	2014 年 7 月 1 日
國際財務報導準則第 9 號「金融工具」	尚未發布
國際財務報導準則第 9 號及第 7 號之修正「強制生效日及過渡揭露」	尚未發布
國際財務報導準則第 14 號「管制遞延帳戶」	2016 年 1 月 1 日
國際會計準則第 19 號之修正「確定福利計畫：員工提撥」	2014 年 7 月 1 日
國際會計準則第 36 號之修正「非金融資產可回收金額之揭露」	2014 年 1 月 1 日
國際會計準則第 39 號之修正「衍生工具之合約更替及避險會計之繼續」	2014 年 1 月 1 日
國際財務報導解釋第 21 號「徵收款」	2014 年 1 月 1 日

註 1：除另註明外，上述新發布／修正／修訂準則或解釋係於各該日期以後開始之年度期間生效。

註 2：給與日於 2014 年 7 月 1 日以後之股份基礎給付交易開始適用 IFRS 2 之修正；收購日於 2014 年 7 月 1 日以後之企業合併開始適用 IFRS 3 之修正；IFRS 13 於修正時即生效。其餘修正係適用於 2014 年 7 月 1 日以後開始之年度期間。

(二) 已發布但尚未生效之新發布／修正／修訂準則及解釋造成之會計政策重大變動說明

本公司認為除下列各項外，適用上述準則及解釋將不致對本公司會計政策造成重大變動：

1. 國際財務報導準則第 9 號「金融工具」

所有屬於國際會計準則第 39 號「金融工具：認列與衡量」範圍內之金融資產後續衡量係以攤銷後成本衡量或以公允價值衡量。若本公司係以收取合約現金流量為目的而持有金融資產之經營模式下持有，且其合約現金流量完全為支付本金及流通在外本金金額之利息，則該金融資產係以攤銷後成本衡量。所有其他金融資產係以報導期間結束日之公允價值衡量。

國際財務報導準則第 9 號在一般避險會計之主要改變，係調整避險會計之適用條件，以使適用避險會計之財務報表更能反映企業實際進行之風險管理活動。與國際會計準則第 39 號相較，其主要修正內容包括：(1)增加可適用避險會計之交易型態，例如放寬非財務風險適用避險會計之條件；(2)修改避險衍生工具之損益認列方式，以減緩損益波動程度；及(3)避險有效性方面，以避險工具與被避險項目間之經濟關係取代實際有效性測試。

國際財務報導準則第 9 號刪除原訂自 2015 年 1 月 1 日以後開始之年度期間生效之規定，待完成新減損模式及分類與衡量之有限度修正後，將予以重新考量適當之生效日。

2. 國際財務報導準則第 13 號「公允價值衡量」

國際財務報導準則第 13 號「公允價值衡量」提供公允價值衡量指引，該準則定義公允價值、建立衡量公允價值之架構，並規定公允價值衡量之揭露。此外，該準則規定之揭露內容較現行準則更為廣泛，例如，現行準則僅要求以公允價值衡量之金融工具須按公允價值三層級揭露，依照國際財務報導準則第 13 號「公允價值衡量」規定，適用該準則之所有資產及負債皆須提供前述揭露。

3. 修正國際會計準則第 1 號「財務報表之表達」—其他綜合損益項目之表達

國際會計準則第 1 號修正其他綜合損益之表達方式，規定列示於其他綜合損益之項目應依據後續是否可能重分類至損益予以分組（即按照後續可能重分類至損益之項目及後續不可能重分類至損益之項目分組）。該修正同時規定以稅前金額列示之其他綜合損益項目，其相關稅額應隨前述兩分組類別予以單獨列示。本公司預期上述修正將改變本公司綜合損益表之表達方式。

4. 修訂國際會計準則第 19 號「員工福利」

國際會計準則第 19 號「員工福利」修訂內容包括要求認列淨確定給付負債（資產）之變動數、拆分確定給付成本之組成部分、刪除精算損益得採「緩衝區法」之會計政策選擇並規定精算損益應於發生時列入其他綜合損益，以及前期服務成本應於發生時認列為損益，不再於符合既得條件前之平均期間內按直線法分攤認列為費用。此外，該修訂同時增加確定給付計畫之揭露。

5. 修訂國際會計準則第 36 號「非金融資產可回收金額之揭露」之修正

本次國際會計準則第 36 號之修正係釐清本公司僅須於認列或迴轉減損損失當年度揭露該等可回收金額。此外，若可回收金額係以現值法計算之公允價值減處分成本衡量，則須增加揭露所採用之折現率。本公司預期上述修正將使本公司增加有關非金融資產可回收金額之揭露。

(三) 尚未生效之新發布／修正／修訂準則及解釋對本公司財務報表影響之說明

截至本財務報告通過發布日止，本公司仍持續評估上述準則及解釋對財務狀況與經營結果之影響，相關影響待評估完成時予以揭露。

四、重大會計政策之彙總說明

依據金管會於 98 年 5 月 14 日宣布之「我國企業採用國際會計準則推動架構」，上市上櫃公司及興櫃公司應自 102 年起依證券發行人財務報告編製準則暨經金管會認可之國際財務報導準則、國際會計準則、解釋及解釋公告（以下稱「IFRSs」）編製財務報告。

本公司 102 年度財務報告係為首份 IFRSs 年度財務報告。本公司轉換至 IFRSs 日（轉換日）為 101 年 1 月 1 日。轉換至 IFRSs 對本公司財務報告之影響說明，係列於附註三七。

本公司之重大會計政策彙總說明如下：

(一) 遵循聲明

本財務報告係依照證券發行人財務報告編製準則暨經金管會認可之國際財務報導準則、國際會計準則、解釋及解釋公告編製。

(二) 編製基礎

除按公允價值衡量之金融工具外，本財務報告係依歷史成本基礎編製。歷史成本通常係依取得資產所支付對價之公允價值決定。

本公司於轉換日之初始資產負債表係依據國際財務報導準則第1號「首次採用國際財務報導準則」之規定認列與衡量，除該準則所規定禁止追溯適用部分 IFRSs 之規定，以及對部分 IFRSs 之規定給予豁免選擇外（本公司之豁免選擇參閱附註三七），本公司係追溯適用 IFRSs 之規定。

(三) 資產與負債區分流動與非流動之標準

流動資產包括預期於資產負債表日後 12 個月內變現或耗用之資產，資產不屬於流動資產者為非流動資產。流動負債為須於資產負債表日後 12 個月內清償之負債，負債不屬於流動負債者為非流動負債。

(四) 外 幣

編製財務報告時，以功能性貨幣以外之貨幣（外幣）交易者，係按交易日匯率予以換算認列。於報導期間結束日時，外幣貨幣性項目以該日即期匯率重新換算，兌換差額於發生當年度認列為損益；以公允價值衡量之外幣非貨幣性項目，按決定公允價值當日之匯率重新換算，所產生之兌換差額列為當年度損益；以歷史成本衡量之外幣非貨幣性項目則不予重新換算。

(五) 約當現金

約當現金係可隨時轉換成定額現金，且價值變動甚小之短期並具高度流動性之投資。

(六) 存 貨

存貨包括原物料、在製品及製成品。存貨係以成本與淨變現價值孰低衡量，比較成本與淨變現價值時除同類別存貨外係以個別項

目為基礎。淨變現價值係指在正常情況之下估計售價減除至完工尚需投入之估計成本及完成出售所需之估計成本後之餘額。存貨成本之計算採加權平均法。

(七) 不動產、廠房及設備

不動產、廠房及設備係以成本減累計折舊及累計減損衡量。成本包括可直接歸屬於取得或建置資產之增額成本。直接可歸屬於取得、建造或生產符合要件之資產之借款成本，係作為該資產成本之一部分，直到該資產幾乎已達預定使用或出售狀態為止。除上述者外，所有其他借款成本係於發生當年度認列為損益。

建造過程中之不動產、廠房及設備係以成本減除累計減損後之金額認列。該等資產於完工並達預期使用狀態時，分類至不動產、廠房及設備之適當類別並開始提列折舊。

折舊係採直線法提列，於資產耐用年限內沖銷其成本減除殘值後之金額。折舊係按下列耐用年數計提：房屋及建築，3至35年；機器設備，3至8年；辦公設備，3至11年；租賃改良，3至16年；其他設備，3至11年。估計耐用年限、殘值及折舊方法於報導期間結束日進行檢視，任何估計變動之影響係推延適用，土地不提列折舊。

於處分或預期無法由使用或處分產生未來經濟效益時，將不動產、廠房及設備予以除列。除列不動產、廠房及設備所產生之利益或損失，係處分價款與該資產帳面金額兩者間之差額，並認列於當年度損益。

(八) 無形資產

單獨取得之有限耐用年限無形資產原始以成本衡量，後續係以成本減除累計攤銷及累計減損衡量。攤銷金額係依直線法按下列耐用年數計提：專門技術，20年；電腦軟體成本，3年；其他，2至6年。估計耐用年限及攤銷方法於報導期間結束日進行檢視，任何估計變動之影響係推延適用。

研究階段之支出於發生時認列為費用；發展階段之支出於符合規定條件時，認列為無形資產，採用直線法依其耐用年限分年攤銷，不符合規定條件之支出則列為當年度費用。

(九) 有形及無形資產之減損

本公司於報導期間結束日檢視有形及無形資產之帳面金額以決定該等資產是否有減損跡象。若顯示有減損跡象，則估計資產之可回收金額以決定應認列之減損金額。倘無法估計個別資產之可回收金額，則本公司估計該項資產所屬現金產生單位之可回收金額。若可按合理基礎分攤時，共用資產亦分攤至個別之現金產生單位，反之，則分攤至按可依合理基礎分攤之最小現金產生單位群組。

可回收金額為公允價值減出售成本與其使用價值較高者。評估使用價值時，係將估計未來現金流量以稅前折現率加以折現，該折現率係反映現時市場對貨幣時間價值及尚未用以調整未來現金流量估計數之資產特定風險之評估。

個別資產或現金產生單位之可回收金額若低於帳面金額時，該資產或現金產生單位之帳面金額調減至其可回收金額，減損損失立即認列於當年度損失。

當減損損失於後續期間迴轉時，該個別資產或現金產生單位之帳面金額則調增至修正後之估計可回收金額，惟增加後之帳面金額以不超過該資產或現金產生單位在未認列減損損失之情況下應有之帳面金額為限。迴轉之減損損失係立即認列於當年度損益。

(十) 金融工具

金融資產與金融負債於本公司成為該金融工具合約條款之一方時認列。

原始認列金融資產與金融負債時，若金融資產或金融負債非屬透過損益按公允價值衡量者，係按公允價值加計直接可歸屬於取得或發行金融資產或金融負債之交易成本衡量。直接可歸屬於取得或發行透過損益按公允價值衡量之金融資產及金融負債之交易成本，則立即認列為損益。

(十一) 金融資產

本公司持有之金融資產係分為透過損益按公允價值衡量之金融資產、備供出售金融資產與放款及應收款等。該分類係於金融資產原始認列時視其性質及目的而決定。所有慣例交易金融資產之認列與除列，採交易日會計處理。慣例交易係指金融資產之購買或出售，其交付期間係在因法規或市場慣例所訂之期間內者。

1. 透過損益按公允價值衡量之金融資產

係未能符合避險會計條件之衍生金融工具，以公允價值衡量，任何因再衡量產生之利益或損失係認列為損益。

2. 備供出售金融資產

備供出售金融資產係非衍生金融資產被指定為備供出售，或未被分類為放款及應收款、持有至到期日金融資產及透過損益按公允價值衡量之金融資產。

備供出售金融資產若屬無活絡市場公開報價且公允價值無法可靠衡量之權益工具投資，係以成本減除減損損失衡量，並單獨列為「以成本衡量之金融資產」。該等金融資產於後續能可靠衡量公允價值時，係按公允價值再衡量，其帳面金額與公允價值間之差額認列於其他綜合損益，若有減損時，則認列於損益。

3. 放款及應收款

放款及應收款係指無活絡市場公開報價，且具固定或可決定付款金額之非衍生金融資產。放款及應收款主要包括現金及約當現金、應收票據及帳款（含關係人）及其他應收款項，係按有效利息法按攤銷後成本減除減損損失後衡量，惟短期應收款項之折現效果不具重大性者除外。

4. 金融資產減損

除透過損益按公允價值衡量之金融資產外，本公司於報導期間結束日評估其他金融資產是否有減損跡象，當有客觀證據顯示，因金融資產原始認列後發生之單一或多項事件，致使金

融資產之估計未來現金流量受影響者，該金融資產則視為已減損。

以攤銷後成本衡量之金融資產，如應收帳款，該資產若經個別評估未有客觀減損，另再以組合基礎來評估減損。本公司係依據對客戶之應收帳款帳齡分析及客戶評等分析等因素，定期評估應收帳款之收回可能性。

以成本衡量之金融資產之減損損失金額係該資產帳面金額與估計未來現金流量按類似金融資產之現時市場報酬率折現之現值間之差額。此種減損損失於後續期間不得迴轉。

所有金融資產之減損損失係直接自金融資產之帳面金額中扣除，惟應收帳款係藉由備抵帳戶調降其帳面金額。當應收帳款視為無法回收時，係沖銷備抵帳戶。原先已沖銷而後續回收之款項係貸記備抵帳戶。

5. 金融資產之除列

本公司僅於對來自該資產現金流量之合約權利失效，或已移轉金融資產且該資產所有權幾乎所有之風險及報酬已移轉予其他企業時，始將金融資產除列。

除列一金融資產之整體時，其帳面金額與已收取或可收取對價總額加計已認列於其他綜合損益之任何累計利益或損失之總和間之差額係認列於損益。

(十二) 金融負債及權益工具

1. 金融負債或權益工具之分類

本公司發行之債務及權益工具係依據合約協議之實質與金融負債及權益工具之定義分類為金融負債或權益。

2. 權益工具

權益工具係指表彰本公司於資產減除其所有負債後剩餘權益之任何合約。本公司發行之權益工具係以取得之價款扣除直接發行成本後之金額認列。

3. 金融負債

金融負債係按有效利息法計算之攤銷後成本或透過損益按公允價值作後續衡量。

透過損益按公允價值衡量之金融負債係未能符合避險會計要件之衍生金融工具，以公允價值衡量，任何因再衡量產生之利益或損失係認列為損益。

金融負債非屬持有供交易目的且未指定為透過損益按公允價值衡量者，於後續報導期間結束日係按攤銷後成本衡量。

4. 金融負債之除列

本公司僅於義務解除、取消或到期時，始將金融負債除列。除列金融負債時，其帳面金額與所支付或應支付對價總額之差額認列為損益。

(十三) 衍生金融工具

本公司簽訂遠期外匯及利率交換合約等衍生金融工具，以管理相關匯率及利率波動所產生之風險。

衍生金融工具於原始認列時以公允價值認列，後續於報導期間結束日按公允價值重新衡量，後續衡量產生之利益或損失直接列入損益，然指定且為有效避險工具之衍生工具，其認列於損益之時點則將視避險關係之性質而定。

指定且符合現金流量避險之衍生金融工具，其公允價值變動屬於有效避險部分係認列於其他綜合損益並累計列入其他權益項目之現金流量避險。當被避險項目認列於損益時，原先認列於其他綜合損益並累計列入其他權益項目之現金流量避險之金額將重分類至損益。

(十四) 負債準備

本公司因過去事件負有現時義務（法定或推定義務），且很有可能須清償該義務，並對該義務金額能可靠估計時，認列負債準備。

認列為負債準備之金額係考量義務之風險及不確定性，而為報導期間結束日清償義務所須支出之最佳估計。若負債準備係以清償

該現時義務之估計現金流量衡量，其帳面金額係為該等現金流量之現值。

(十五) 收入認列

收入係按已收或應收對價之公允價值衡量，並扣除估計之客戶退貨、折扣及其他類似之折讓。

1. 商品之銷售

銷售商品係於下列條件完全滿足時認列收入：(1)本公司已經將商品所有權之重大風險及報酬移轉予買方；(2)本公司對於已經出售之商品既不持續參與管理，亦未維持有效控制；(3)收入金額能可靠衡量；(4)與交易有關之經濟效益很有可能流入本公司；及(5)與交易有關之已發生或將發生之成本能可靠衡量。

2. 利息收入

金融資產之利息收入係於經濟效益很有可能流入本公司，且收入金額能可靠衡量時認列。利息收入係依時間之經過按流通在外本金與所適用之有效利率採應計基礎認列。

(十六) 租賃

當租賃條款係移轉附屬於資產所有權之幾乎所有風險與報酬予承租人時，則將其分類為融資租賃；所有其他租賃則分類為營業租賃。

營業租賃之租賃收入係按直線基礎於租賃期間內認列為收入。營業租賃給付係按直線基礎於租賃期間認列為費用。

(十七) 退職後福利

屬確定提撥退休福利計畫者，係於員工提供服務期間，就應提撥之數額認列為當期費用；屬確定福利退休計畫者，則按精算結果認列退休福利成本。

在確定福利退休計畫下，提供退休福利之成本係使用預計單位福利法決定，並於報導期間結束日進行精算評價。精算損益係於發生年度立即全數認列為其他綜合損益。

(十八) 股份基礎給付協議

本公司對於轉換日前已既得之員工認股權，選擇適用國際財務報導準則第 1 號「首次採用國際財務報導準則」之豁免，相關說明請參閱附註三七、(二)之說明。

本公司於 101 年 1 月 1 日後給與之員工認股權，係以給與日員工認股權之公允價值衡量。員工認股權係按給與日所決定之公允價值及預期既得員工認股權之最佳估計數量，於既得期間內以直線基礎認列費用，並同時調整資本公積－員工認股權。後續資訊顯示預期既得之認股權數量與估計不同時，則修正原估計數。

本公司給與之現金交割股份基礎給付協議，係認列為取得商品或勞務所產生之負債，並以所承擔負債之公允價值作為原始衡量。該負債係於清償前之每一資產負債表日及清償日再衡量其公允價值，並將公允價值變動認列為損益。

(十九) 稅 捐

所得稅係當年度應付所得稅及遞延所得稅之總和。

1. 當年度所得稅

依所得稅法規定計算之未分配盈餘加徵 10% 所得稅列為股東會決議年度之所得稅費用。

以前年度應付所得稅之調整，列入當年度所得稅。

2. 遞延所得稅

遞延所得稅係依帳載資產及負債帳面金額與計算課稅所得之課稅基礎二者所產生之暫時性差異計算予以認列。遞延所得稅負債一般係就所有未來應課稅暫時性差異予以認列；遞延所得稅資產則係於未來很有可能具有課稅所得供可減除暫時性差異、虧損扣抵或購置機器設備、研究發展及人才培訓等支出所產生之所得稅抵減使用時認列。

遞延所得稅資產之帳面金額於報導期間結束日予以重新檢視，並針對已不再很有可能具有足夠之課稅所得以供其回收所有或部分資產者予以調整減少。原未認列為遞延所得稅資產者，

亦於報導期間結束日予以重新檢視，並在未來很有可能產生課稅所得以供其回收所有或部分資產者予以調整認列。

遞延所得稅資產及負債係以預期負債清償或資產實現當年度之稅率衡量，該稅率係以報導期間結束日已立法或已實質性立法之稅率及稅法為基礎。遞延所得稅負債及資產之衡量係反映企業於報導期間結束日預期回收或清償其資產及負債帳面金額之方式所產生之租稅效果。

3. 當年度及遞延所得稅

當年度及遞延所得稅係認列於損益，惟與認列於其他綜合損益或直接計入權益之項目相關之當年度及遞延所得稅係分別認列於其他綜合損益或直接計入權益。

五、重大會計判斷、估計及假設不確定性之主要來源

本公司於採用附註四所述之會計政策時，對於不易自其他來源取得有關資產及負債帳面金額之資訊作出相關之判斷、估計及假設。估計及相關假設係基於歷史經驗及其他視為攸關之因素，實際結果可能與估計有所不同。

估計與基本假設係持續予以檢視。若估計之修正僅影響當年度，則於會計估計修正當年度認列。若會計估計之修正同時影響當年度及未來年度，則於估計修正當年度及未來年度認列。

以下係有關未來所作主要假設及估計之資訊，以及於財務報導結束日估計不確定性之主要來源，該等假設及估計具有導致資產及負債帳面金額於下一財務年度重大調整之風險。

(一) 收入認列

商品銷售收入原則上係於獲利過程完成時認列，其條件如附註四、(十五)所述。相關退貨及折讓負債準備係依歷史經驗及其他已知原因估計可能發生之產品退回及折讓，於產品出售當年度列為商品銷售收入之減項，且管理階層定期檢視估計之合理性。

(二) 不動產、廠房及設備之減損評估

資產減損評估過程中，本公司需依賴主觀判斷並依據資產使用模式及產業特性，決定特定資產群組之獨立現金流量、資產耐用年

數及未來可能產生之收益與費損，任何由於經濟狀況之變遷或公司策略所帶來之估計改變均可能在未來造成重大減損。

(三) 遞延所得稅資產之可實現性

遞延所得稅資產係於未來很有可能有足夠之課稅所得供可減除暫時性差異使用時方予以認列。評估遞延所得稅資產之可實現性時，必須涉及管理階層之重大會計判斷及估計，包含預期未來銷貨收入成長及利潤率、免稅期間、可使用之所得稅抵減及稅務規劃等假設。任何關於全球經濟環境、產業環境變遷及法令之改變，均可能引起遞延所得稅資產之重大調整。

(四) 存貨之評價

由於存貨須以成本與淨變現價值孰低者計價，故本公司必須運用判斷及估計決定報導期間結束日存貨之淨變現價值。

由於科技快速變遷，本公司評估報導期間結束日存貨因正常損耗、過時陳舊或無市場銷售價值之金額，並將存貨成本沖減至淨變現價值。此存貨評價主要係依未來特定期間內之產品需求為估計基礎，故可能產生重大變動。

六、現金及約當現金

	<u>102年12月31日</u>	<u>101年12月31日</u>	<u>101年1月1日</u>
現金及銀行存款	\$ 736,242	\$ 770,750	\$ 635,441
附買回條件政府公債	<u>294,900</u>	<u>-</u>	<u>40,000</u>
	<u>\$ 1,031,142</u>	<u>\$ 770,750</u>	<u>\$ 675,441</u>

七、透過損益按公允價值衡量之金融資產及金融負債

	<u>102年12月31日</u>	<u>101年12月31日</u>	<u>101年1月1日</u>
衍生金融資產			
遠期外匯合約	<u>\$ 172</u>	<u>\$ 504</u>	<u>\$ 223</u>
衍生金融負債			
遠期外匯合約	<u>\$ 7,235</u>	<u>\$ 55</u>	<u>\$ 1,666</u>

本公司從事衍生金融工具交易之目的，主要係為規避因匯率波動所產生之風險。本公司上述之衍生金融工具因不符合有效避險條件，故不適用避險會計。

本公司尚未到期之遠期外匯合約如下：

	到 期 期 間	合 約 金 額 (仟 元)
<u>102年12月31日</u>		
Sell USD/ Buy NTD	103年1月~103年2月	USD 24,210/NTD 714,395
<u>101年12月31日</u>		
Sell USD/ Buy NTD	102年1月~102年3月	USD 13,700/NTD 398,239
<u>101年1月1日</u>		
Sell USD/ Buy NTD	101年1月~101年2月	USD 16,900/NTD 510,122

八、避險之衍生金融工具

	<u>102年12月31日</u>	<u>101年12月31日</u>	<u>101年1月1日</u>
<u>金融負債－流動</u>			
<u>現金流量避險</u>			
利率交換合約	\$ 281	\$ -	\$ 232

本公司目前所承擔之長期銀行借款係屬浮動利率之債務，因此市場利率之變動極易造成未來現金流量之波動，故另簽訂利率交換合約以規避利率變動之現金流量風險。

本公司尚未到期之利率交換合約如下：

合 約 金 額 (仟 元)	到 期 日	支 付 利 率 區 間	收 取 利 率 區 間
<u>102年12月31日</u>			
\$ 900,000	103年12月31日	0.979%	0.868%~0.897%
<u>101年1月1日</u>			
\$ 80,000	101年8月31日	1.38%	0.625%~0.861%

本公司 102 及 101 年度因操作利率交換合約而認列於其他綜合損益並累計列入其他權益項目之金額分別為淨損 511 仟元及淨益 5 仟元；由權益重分類至當年度損失之金額分別為 230 仟元及 227 仟元，並列入綜合損益表之財務成本項下。

九、應收票據及帳款

	<u>102年12月31日</u>	<u>101年12月31日</u>	<u>101年1月1日</u>
應收票據及帳款	\$ 235,348	\$ 181,451	\$ 217,182
備抵呆帳	-	(3,157)	(3,161)
應收票據及帳款淨額	\$ 235,348	\$ 178,294	\$ 214,021

本公司對客戶之授信期間原則上為月結 30 天至 45 天，部分客戶則為發票日後 30 天，少數客戶為月結 60 天。備抵呆帳係參考帳齡分析、歷史經驗及客戶目前財務狀況分析等，以估計無法回收之金額。

除已提列減損者，其餘應收票據及帳款金額於報導期間結束日之帳齡分析請參閱下表。本公司針對已逾期但未提列減損之應收帳款，經評估其信用品質並未發生重大改變且相關帳款仍可回收，故尚無減損疑慮。

應收票據及帳款淨額之帳齡分析

	102年12月31日	101年12月31日	101年1月1日
未逾期亦未減損	\$ 235,348	\$ 174,003	\$ 213,115
已逾期但未減損			
逾期 30 天內	-	4,162	752
逾期 31 至 60 天	-	129	-
合 計	\$ 235,348	\$ 178,294	\$ 213,867

備抵呆帳之變動

	102年度	101年度
年初餘額	\$ 3,157	\$ 3,161
本年度迴轉	(3,157)	(4)
年底餘額	\$ -	\$ 3,157

已減損應收帳款之帳齡

	102年12月31日	101年12月31日	101年1月1日
逾期 30 天內	\$ -	\$ -	\$ 158
逾期 61 天以上	-	3,157	3,157
合 計	\$ -	\$ 3,157	\$ 3,315

十、存 貨

	102年12月31日	101年12月31日	101年1月1日
製成品	\$ 43,864	\$ 7,118	\$ 10,916
在製品	66,569	54,710	37,034
原物料	106,337	87,621	104,025
	\$ 216,770	\$ 149,449	\$ 151,975

本公司與存貨相關之營業成本中，分別包括下列收益及費損：

	102年度	101年度
存貨回升利益（跌價損失）	<u>\$ 977</u>	<u>(\$ 1,527)</u>
出售下腳收入	<u>\$ 7,222</u>	<u>\$ 12,389</u>

十一、以成本衡量之金融資產

本公司於 87 年投資美商坎伯狄吉有限公司（Compositech Ltd.），該公司已於 91 年下市，本公司認為其價值業已減損，已於 91 年全數認列減損損失。

十二、不動產、廠房及設備

	102年12月31日	101年12月31日	101年1月1日
土地	\$ 772,029	\$ 772,029	\$ 753,529
房屋及建築	755,730	784,308	309,299
機器設備	3,867,828	2,184,650	2,545,464
辦公設備	13,858	17,220	15,957
租賃改良	248,043	290,786	342,978
其他設備	287,585	174,501	78,081
未完工程及待驗設備	80,934	229,598	935,683
	<u>\$ 6,026,007</u>	<u>\$ 4,453,092</u>	<u>\$ 4,980,991</u>

	102 年度				
	年 初 餘 額	增 加	出 售 或 報 廢	減 損 損 失	年 底 餘 額
成 本					
土地	\$ 772,029	\$ -	\$ -	\$ -	\$ 772,029
房屋及建築	978,995	37,548	-	-	1,016,543
機器設備	5,603,086	2,396,814	52,023	-	7,947,877
辦公設備	82,070	2,700	129	-	84,641
租賃改良	644,624	9,320	-	-	653,944
其他設備	310,447	149,394	22,558	-	437,283
	<u>8,391,251</u>	<u>\$ 2,595,776</u>	<u>\$ 74,710</u>	<u>\$ -</u>	<u>10,912,317</u>
累積折舊及減損					
房屋及建築	194,687	\$ 66,126	\$ -	\$ -	260,813
機器設備	3,418,436	708,439	50,630	3,804	4,080,049
辦公設備	64,850	6,062	129	-	70,783
租賃改良	353,838	52,063	-	-	405,901
其他設備	135,946	36,310	22,558	-	149,698
	<u>4,167,757</u>	<u>\$ 869,000</u>	<u>\$ 73,317</u>	<u>\$ 3,804</u>	<u>4,967,244</u>
未完工程及待驗設備	229,598	(\$ 148,664)	\$ -	\$ -	80,934
	<u>\$ 4,453,092</u>				<u>\$ 6,026,007</u>

	101 年度						年 底 餘 額
	年 初 餘 額	增 加	出 售 或 報 廢	減 損 損 失	重 分 類		
成 本							
土 地	\$ 753,529	\$ 18,500	\$ -	\$ -	\$ -	\$ -	\$ 772,029
房屋及建築	452,309	526,686	-	-	-	-	978,995
機器設備	5,435,793	287,590	120,262	-	(35)	-	5,603,086
辦公設備	79,515	9,177	6,657	-	-	35	82,070
租賃改良	643,633	1,453	462	-	-	-	644,624
其他設備	172,722	140,553	2,828	-	-	-	310,447
	<u>7,537,501</u>	<u>\$ 983,959</u>	<u>\$ 130,209</u>	<u>\$ -</u>	<u>\$ -</u>	<u>-</u>	<u>8,391,251</u>
累積折舊及減損							
房屋及建築	143,010	\$ 51,677	\$ -	\$ -	\$ -	\$ -	194,687
機器設備	2,890,329	591,991	67,870	3,993	(7)	-	3,418,436
辦公設備	63,558	7,942	6,657	-	-	7	64,850
租賃改良	300,655	53,645	462	-	-	-	353,838
其他設備	94,641	21,951	2,828	22,182	-	-	135,946
	<u>3,492,193</u>	<u>\$ 727,206</u>	<u>\$ 77,817</u>	<u>\$ 26,175</u>	<u>\$ -</u>	<u>-</u>	<u>4,167,757</u>
未完工程及待驗設備	935,683	(\$ 706,085)	\$ -	\$ -	\$ -	\$ -	229,598
	<u>\$ 4,980,991</u>						<u>\$ 4,453,092</u>

本公司建築物之重大組成部分主要有廠房主建物、機電動力設備及無塵潔淨室等，分別按其耐用年限 18 至 32 年、7 至 11 年及 10 至 11 年提列折舊；機器設備之重大組成部分主要有蝕刻機、濺鍍機等，按其耐用年限 3 至 8 年提列折舊。

本公司評估部分機器設備之帳面價值無法回收，故於 102 及 101 年度按其可回收金額評估分別認列減損損失計 3,804 仟元及 26,175 仟元。

本公司於 101 年度將不動產、廠房及設備購建期間為該資產所支出款項而負擔之利息，予以資本化列為不動產、廠房及設備之成本。資本化金額為 6,442 仟元，利息資本化利率為 1.08%~1.20%。

十三、無形資產

	102年12月31日	101年12月31日	101年1月1日
專門技術	\$ 43,919	\$ 49,586	\$ 55,253
電腦軟體成本	13,699	12,097	14,800
其 他	14,076	20,852	29,847
	<u>\$ 71,694</u>	<u>\$ 82,535</u>	<u>\$ 99,900</u>

		102 年度			
		年 初 餘 額	增	加 報	廢 年 底 餘 額
成 本					
	專門技術	\$ 113,340	\$ -	\$ -	\$ 113,340
	電腦軟體成本	36,961	9,263	15,873	30,351
	其 他	58,506	13,872	23,549	48,829
		<u>208,807</u>	<u>\$ 23,135</u>	<u>\$ 39,422</u>	<u>192,520</u>
累計攤銷					
	專門技術	63,754	\$ 5,667	\$ -	69,421
	電腦軟體成本	24,864	7,661	15,873	16,652
	其 他	37,654	20,648	23,549	34,753
		<u>126,272</u>	<u>\$ 33,976</u>	<u>\$ 39,422</u>	<u>120,826</u>
		<u>\$ 82,535</u>			<u>\$ 71,694</u>

		101 年度			
		年 初 餘 額	增	加 報	廢 年 底 餘 額
成 本					
	專門技術	\$ 113,340	\$ -	\$ -	\$ 113,340
	電腦軟體成本	51,557	6,669	21,265	36,961
	其 他	135,582	14,767	91,843	58,506
		<u>300,479</u>	<u>\$ 21,436</u>	<u>\$ 113,108</u>	<u>208,807</u>
累計攤銷					
	專門技術	58,087	\$ 5,667	\$ -	63,754
	電腦軟體成本	36,757	9,372	21,265	24,864
	其 他	105,735	23,762	91,843	37,654
		<u>200,579</u>	<u>\$ 38,801</u>	<u>\$ 113,108</u>	<u>126,272</u>
		<u>\$ 99,900</u>			<u>\$ 82,535</u>

十四、其他流動資產

	102年12月31日	101年12月31日	101年1月1日
預付費用	\$ 49,822	\$ 47,257	\$ 33,212
應收退稅款	6,193	12,786	11,313
預付貨款	2,417	8,055	2,439
其 他	11,972	3,418	1,101
	<u>\$ 70,404</u>	<u>\$ 71,516</u>	<u>\$ 48,065</u>

十五、負債準備

	102年12月31日	101年12月31日	101年1月1日
退貨及折讓	\$ 50,640	\$ 31,353	\$ 36,033
除役成本	24,536	24,536	24,536
	<u>\$ 75,176</u>	<u>\$ 55,889</u>	<u>\$ 60,569</u>
流 動	\$ 50,640	\$ 31,353	\$ 36,033
非 流 動	24,536	24,536	24,536
	<u>\$ 75,176</u>	<u>\$ 55,889</u>	<u>\$ 60,569</u>

	退貨及折讓 負債準備	除役成本 負債準備	合計
<u>102 年度</u>			
年初餘額	\$ 31,353	\$ 24,536	\$ 55,889
本年度提列	137,133	-	137,133
本年度給付	(117,846)	-	(117,846)
年底餘額	<u>\$ 50,640</u>	<u>\$ 24,536</u>	<u>\$ 75,176</u>
<u>101 年度</u>			
年初餘額	\$ 36,033	\$ 24,536	\$ 60,569
本年度提列	29,372	-	29,372
本年度給付	(34,052)	-	(34,052)
年底餘額	<u>\$ 31,353</u>	<u>\$ 24,536</u>	<u>\$ 55,889</u>

退貨及折讓負債準備係本公司依歷史經驗、管理階層判斷及其他已知原因所估計可能發生之產品退回及折讓，並於相關產品出售當年度認列為營業收入之減項。

除役成本負債準備係拆卸、移除相關設備及復原其所在地點所產生之除役負債準備，其金額以預期清償義務之現金流量估計折現值衡量，於報導期間結束日進行適當之評估及調整。

十六、存入保證金

本公司於 102 年度受某客戶委任提供特定產品之封裝服務，並收取補償未來訂單風險之產能保證金計 1,016,977 仟元。截至本財務報告通過發布日止，本公司及該客戶依對市場及未來訂單需求之評估，預計該款項於 103 年上半年度將陸續返還。

十七、長期銀行借款

	102年12月31日	101年12月31日	101年1月1日
銀行信用借款：			
原應於 105 年 6 月到期 一次償還，惟於 102 年及 101 年分別提前 償還 50,000 仟元及 100,000 仟元，年利率 102 年為 1.21%~ 1.25%；101 年為 1.08%~1.21%	\$ 500,000	\$ 550,000	\$ 650,000

(接次頁)

(承前頁)

	<u>102年12月31日</u>	<u>101年12月31日</u>	<u>101年1月1日</u>
自 104 年 5 月起，每 3 個月為一期，分 5 期償還，年利率為 1.45%~1.48%	\$ 400,000	\$ -	\$ -
自 103 年 7 月起，每 3 個月為一期，分 16 期償還，年利率為 1.23%~1.25%	300,000	-	-
自 101 年 7 月起，每 3 個月為一期，分 16 期償還，年利率 102 年為 1.24%~1.25%；101 年為 1.21%~1.24%	187,500	262,500	300,000
自 103 年 10 月起，每 3 個月為一期，分 16 期償還，年利率為 1.25%	150,000	-	-
原應於 105 年 5 月到期一次償還，惟於 102 年及 101 年分別提前償還 320,000 仟元及 50,000 仟元，年利率 102 年為 1.18%~1.48%；101 年為 1.16%~1.18%	130,000	450,000	500,000
自 101 年 9 月起，每 3 個月為一期，分 16 期償還，年利率 102 年為 1.21%~1.25%；101 年為 1.21%~1.24%	125,000	175,000	200,000
自 103 年 9 月起，每 3 個月為一期，分 16 期償還，年利率為 1.23%~1.25%	100,000	-	-
於 107 年 8 月到期一次償還，年利率為 1.28%~1.31%	100,000	-	-

(接次頁)

(承前頁)

	102年12月31日	101年12月31日	101年1月1日
自 102 年 10 月起，每 3 個月為一期，分 16 期償還，年利率 102 年為 1.24%~1.25%；101 年為 1.23%~1.24%	\$ 46,875	\$ 50,000	\$ -
擔保借款：			
於 107 年 8 月到期一次償還，年利率為 1.17%~1.20%	70,000	-	-
	<u>\$ 2,109,375</u>	<u>\$ 1,487,500</u>	<u>\$ 1,650,000</u>
流 動	\$ 196,875	\$ 128,125	\$ 62,500
非 流 動	<u>1,912,500</u>	<u>1,359,375</u>	<u>1,587,500</u>
	<u>\$ 2,109,375</u>	<u>\$ 1,487,500</u>	<u>\$ 1,650,000</u>

依銀行借款合同規定，銀行信用借款要求本公司於借款存續期間內，其半年度及年度財務報表須符合某些財務比例限制；截至 102 年 12 月 31 日止，本公司未有違反上述財務比率限制之情形。

本公司另以部分機器設備抵押擔保借款，請參閱附註三二。

十八、退職後福利計畫

(一) 確定提撥計畫

本公司依「勞工退休金條例」訂定之員工退休計畫，係屬確定提撥退休辦法。本公司依員工每月薪資 6% 提撥退休金至勞工保險局之個人專戶。依上述相關規定，本公司於 102 及 101 年度於綜合損益表認列為費用之金額分別為 45,632 仟元及 40,220 仟元。

(二) 確定福利計畫

本公司依「勞動基準法」訂定之員工退休辦法，係屬確定福利退休辦法。依該辦法之規定，員工退休金係按服務年資及退休前 6 個月之平均薪資計算。本公司按員工每月薪資總額百分之二提撥員工退休金基金，交由勞工退休準備金監督委員會以該委員會名義存入台灣銀行之專戶。

本公司係採用預計單位福利法衡量確定福利義務現值、相關當期服務成本及前期服務成本。

本公司之計畫資產及確定福利義務現值，係由合格精算師進行精算。精算評價於衡量日之主要假設列示如下：

	102年12月31日	101年12月31日	101年1月1日
折現率	2.00%	1.50%	1.75%
薪資預期增加率	2.00%	2.00%	2.50%
計畫資產之預期報酬率	1.75%	1.75%	2.00%

有關確定福利計畫認列於損益之退休金費用（利益）金額，係列於管理費用，並列示如下：

	102年度	101年度
利息成本	\$ 589	\$ 687
計畫資產之預期報酬	(<u>635</u>)	(<u>680</u>)
	<u>(\$ 46)</u>	<u>\$ 7</u>

本公司於102及101年度分別認列1,469仟元及339仟元之精算利益於其他綜合損益。截至102年及101年12月31日止，精算利益認列於其他綜合損益之累積金額分別為1,808仟元及339仟元。

本公司因確定福利計畫所產生之義務列入資產負債表之金額列示如下：

	102年12月31日	101年12月31日	101年1月1日
已提撥確定福利義務之現值	\$ 38,198	\$ 39,255	\$ 39,257
計畫資產之公允價值	(<u>37,692</u>)	(<u>35,322</u>)	(<u>33,037</u>)
應計退休金負債	<u>\$ 506</u>	<u>\$ 3,933</u>	<u>\$ 6,220</u>

確定福利義務現值之變動列示如下：

	102年度	101年度
年初餘額	\$ 39,255	\$ 39,257
利息成本	589	687
精算利益	(<u>1,646</u>)	(<u>689</u>)
年底餘額	<u>\$ 38,198</u>	<u>\$ 39,255</u>

計畫資產公允價值之變動列示如下：

	102 年度	101 年度
年初餘額	\$ 35,322	\$ 33,037
計畫資產預期報酬	635	680
精算損失	(177)	(350)
雇主提撥數	<u>1,912</u>	<u>1,955</u>
年底餘額	<u>\$ 37,692</u>	<u>\$ 35,322</u>

計畫資產之主要類別於報導期間結束日公允價值之百分比列示如下：

	計 畫 資 產 公 允 價 值 (%)		
	102年12月31日	101年12月31日	101年1月1日
現 金	23	25	24
權益工具	45	38	41
債務工具	<u>32</u>	<u>37</u>	<u>35</u>
	<u>100</u>	<u>100</u>	<u>100</u>

整體資產預期報酬率係根據歷史報酬趨勢以及分析師對於相關義務存續期間內，該資產所處市場之預測，並參考勞工退休基金監理會對勞工退休基金之運用情形，於考量最低收益不低於當地銀行 2 年定期存款利率之收益之影響所作之估計。

本公司選擇自轉換至 IFRSs 日起揭露經驗調整之歷史資訊如下：

	102年12月31日	101年12月31日	101年1月1日
確定福利義務現值	\$ 38,198	\$ 39,255	\$ 39,257
計畫資產公允價值	(<u>37,692</u>)	(<u>35,322</u>)	(<u>33,037</u>)
提撥短絀	<u>\$ 506</u>	<u>\$ 3,933</u>	<u>\$ 6,220</u>
計畫負債之經驗調整	<u>\$ 1,646</u>	<u>\$ 690</u>	<u>\$ -</u>
計畫資產之經驗調整	(<u>\$ 177</u>)	(<u>\$ 351</u>)	(<u>\$ -</u>)

本公司預期於 102 年 12 月 31 日後 1 年內對確定福利計畫提撥 1,815 仟元。

十九、權益

(一) 普通股股本

	102年12月31日	101年12月31日	101年1月1日
額定股數(仟股)	<u>260,000</u>	<u>260,000</u>	<u>260,000</u>
額定股本	<u>\$ 2,600,000</u>	<u>\$ 2,600,000</u>	<u>\$ 2,600,000</u>
已發行且付清股款之股 數(仟股)	<u>236,402</u>	<u>236,208</u>	<u>233,581</u>
已發行股本	<u>\$ 2,364,018</u>	<u>\$ 2,362,079</u>	<u>\$ 2,335,811</u>

已發行之普通股每股面額為 10 元，每股享有一表決權及收取股利之權利。

額定股本中供發行員工認股權憑證所保留之股本為 12,000 仟股。

(二) 資本公積

	102年12月31日	101年12月31日	101年1月1日
股票發行溢價	\$ 508,103	\$ 507,239	\$ 505,177
員工認股權	<u>16,752</u>	<u>6,219</u>	<u>-</u>
	<u>\$ 524,855</u>	<u>\$ 513,458</u>	<u>\$ 505,177</u>

依照法令規定，超過票面金額發行股票所得之溢額（包括以超過面額發行普通股等）產生之資本公積得用以彌補虧損，亦得於公司無虧損時，用以發放現金股利或撥充股本，惟撥充股本時每年以實收股本之一定比率為限。

因員工認股權產生之資本公積，不得作為任何用途。

(三) 保留盈餘及股利政策

依本公司章程規定，本公司無盈餘時，不得分派股息及紅利。每年度決算如有盈餘，應先完納稅捐，彌補以往年度虧損，次提撥百分之十為法定盈餘公積，如法定盈餘公積累積已達本公司實收資本額時，不在此限，次依法令或主管機關規定應提列及迴轉特別盈餘公積後，再就其餘額依序作下列之分配：

1. 提撥不低於百分之一為員工紅利；
2. 提撥不高於百分之二為董事酬勞，且給付之對象不包括擔任本公司經理人之董事；

3. 餘額由董事會擬具股東紅利分派議案，提請股東會決議分派之；
4. 前項有關員工紅利部分，如為分配股票紅利，其對象得包括從屬公司員工，其條件及分配方式，授權董事會決定之。

本公司股利發放政策係依據公司資本預算、中長期營運規劃及財務狀況，依下列原則經股東會決議後分派之：

1. 公司得依財務、業務及經營面等因素之考量將當年度可分配盈餘全數分派。盈餘之分派得以股票股利或現金股利之方式為之，但因本公司目前正處於營運成長期，未來將視擴充計劃及投資資金之需求，於分派當年度可分配盈餘時，現金股利分派之比例以不低於股利總額之百分之五十。
2. 於當年度公司無盈餘可分派，或雖有盈餘但盈餘數額遠低於公司前一年度實際分派之盈餘，或依公司財務、業務及經營面等因素之考量，得將公積全部或一部依法令或主管機關規定分派。上述盈餘分配案應於翌年召開股東常會時予以決議承認。

本公司 102 年度員工紅利及董事酬勞之估列金額為 44,151 仟元，係按稅後淨利並扣除應提列之法定盈餘公積及特別盈餘公積後之 17% 計算。於股東會決議日時，若金額仍有變動，則依會計估計變動處理，於股東會決議年度調整入帳。如股東會決議採股票發放員工紅利，股票紅利股數按決議分紅之金額除以股票公允價值決定，以國際財務報導準則第 2 號「股份基礎給付」規定之公允價值計算股票紅利股數。

本公司 101 年度為虧損，故未估列員工紅利及董監酬勞。

法定盈餘公積應提撥至其總額達公司實收股本總額為止。法定盈餘公積得用以彌補虧損；公司無虧損者，得以法定盈餘公積超過實收股本總額 25% 之部分按股東原有股份之比例發給新股或現金。

本公司分配盈餘時，必須依法令規定就當年底之股東權益減項淨額（如現金流量避險中屬有效避險部分之避險工具損益等累計餘額）提列特別盈餘公積。嗣後股東權益減項金額如有減少，可就減少金額自特別盈餘公積轉回未分配盈餘。

本公司分別於 102 年 6 月 13 日及 101 年 6 月 14 日舉行股東常會，分別決議 101 及 100 年度盈餘分配案及每股股利如下：

	盈 餘 分 配 案		每 股 股 利 (元)	
	101年度	100年度	101年度	100年度
法定盈餘公積	\$ -	\$ 13,442		
特別盈餘公積	(232)	(582)		
股東現金股利	23,622	23,363	\$ 0.10	\$ 0.10
股東股票股利	-	23,363	-	0.10
	<u>\$ 23,390</u>	<u>\$ 59,586</u>		

另本公司於 101 年 6 月 14 日股東常會亦決議配發 100 年度員工現金紅利 18,235 仟元及董監酬勞 2,431 仟元，前述決議配發金額與本公司於 101 年 3 月 9 日之董事會決議並無差異，並已於 100 年度以費用入帳。本公司 101 年度為虧損，故未配發員工紅利及董監酬勞。

101 年度之盈餘分配案係按本公司依據修訂前證券發行人財務報告編製準則及中華民國一般公認會計原則所編製之 101 年度財務報告，作為董事會擬議盈餘分配議案之基礎。

本公司董事會另於 103 年 3 月 6 日擬議通過 102 年度之盈餘分配案及每股股利如下：

	盈 餘 分 配 案	每 股 股 利 (元)
法定盈餘公積	\$ 28,888	
特別盈餘公積	281	
股東現金股利	<u>130,021</u>	\$ 0.55
	<u>\$159,190</u>	

本公司董事會亦同時擬議配發 102 年員工紅利及董事酬勞 44,151 仟元，前述擬配發金額與本公司 102 年度以費用列帳之金額並無差異。

有關 102 年度之盈餘分配案、員工分紅及董事酬勞尚待預計於 103 年 6 月 12 日召開之股東會決議。

上述有關本公司董事會通過擬議及股東會決議之員工紅利及董監酬勞資訊，請至台灣證券交易所「公開資訊觀測站」查詢。

本公司分配屬於 87 年度（含）以後未分配盈餘時，除屬非中華民國境內居住者之股東外，其餘股東可獲配按股利分配日之稅額扣抵比率計算之股東可扣抵稅額。

(四) 其他權益項目

現金流量避險項目之變動數如下：

	102年度	101年度
<u>現金流量避險</u>		
年初餘額	\$ -	(\$ 232)
現金流量避險之避險工具公允價值變動	(511)	5
現金流量避險之避險工具公允價值變動重分類至損益	<u>230</u>	<u>227</u>
年底餘額	(<u>\$ 281</u>)	<u>\$ -</u>

與現金流量避險相關之其他權益項目，係避險工具於現金流量避險中公允價值變動屬有效避險部分之累計利益或損失，此累計利益或損失僅當避險交易影響損益時重分類至損益。

二十、股份基礎給付

(一) 選擇豁免適用國際財務報導準則第 2 號「股份基礎給付」者

本公司對所有在 101 年 1 月 1 日前已給與並已既得之股份基礎給付之交易，選擇豁免追溯適用國際財務報導準則第 2 號。該等認股權計畫如下：

本公司分別於 96 年 6 月 26 日（96 年員工認股權計畫）及 95 年 7 月 3 日（95 年員工認股權計畫）經行政院金融監督管理委員會證券期貨局（證期局）核准發行員工認股權憑證各 6,000 仟單位，每單位可認購普通股票一股，授予對象包含本公司及子公司符合特定條件之員工，認股權憑證之存續期間各分別為 10 年，憑證持有人自被授予認股權憑證屆滿 2 年後，得依認股辦法分年行使認股權利。

本公司 102 及 101 年度員工認股權憑證之相關資訊如下：

	96 年員工認股權計畫		95 年員工認股權計畫	
	單位 (仟)	加權平均行使價格 (元)	單位 (仟)	加權平均行使價格 (元)
<u>102年度</u>				
年初流通在外	314	\$ 15.86	201	\$ 10.60
本年度執行	(157)	15.34	(36)	10.62
本年度取消	(7)	18.60	-	-
年底流通在外	<u>150</u>	16.26	<u>165</u>	10.60
年底可執行	<u>150</u>		<u>165</u>	
<u>101年度</u>				
年初流通在外	585	\$ 16.67	240	\$ 10.79
本年度執行	(256)	17.86	(35)	11.51
本年度取消	(15)	16.16	(4)	10.70
年底流通在外	<u>314</u>	15.86	<u>201</u>	10.70
年底可執行	<u>314</u>		<u>198</u>	

上述認股價格遇有無償配股及現金股利發放之情形時，業已依照本公司員工認股權憑證發行及認股辦法調整。

本公司流通在外之員工認股權憑證相關資訊如下：

102 年 12 月 31 日		101 年 12 月 31 日	
執行價格之範圍 (元)	加權平均剩餘合約期限 (年)	執行價格之範圍 (元)	加權平均剩餘合約期限 (年)
\$10.60~\$12.40	2.75~3.04	\$10.70~\$12.50	3.74~4.04
\$14.80~\$18.60	3.49~3.95	\$14.80~\$18.60	4.48~4.95
101 年 1 月 1 日			
執行價格之範圍 (元)	加權平均剩餘合約期限 (年)		
\$10.90~\$12.70	4.75~5.04		
\$14.90~\$18.80	5.50~5.96		

(二) 適用國際財務報導準則第 2 號「股份基礎給付」者

1. 權益交割之股份基礎給付

本公司對所有在 101 年 1 月 1 日後已給與並已既得之股份基礎給付之交易，選擇適用國際財務報導準則第 2 號。該等認股權計畫說明如下：

本公司於 101 年 1 月 10 日（100 年員工認股權計畫）經證期局核准發行員工認股權憑證 6,000 仟單位，每單位可認購普通股一股，授予對象包含本公司及子公司符合特定條件之員工；認股權憑證之存續期間為 5 年，憑證持有人自被授予認股權憑證屆滿 2 年後，得依認股辦法分年行使認股權利。

本公司 102 及 101 年度員工認股權憑證之相關資訊如下：

	100 年員工認股權計畫	
	單位 (仟)	加權平均行使價格 (元)
<u>102 年度</u>		
年初流通在外	5,528	\$ 22.10
本年度取消	(754)	22.10
年底流通在外	<u>4,774</u>	22.10
年底可執行	<u>-</u>	-
<u>101 年度</u>		
年初流通在外	-	\$ -
本年度給與	6,000	22.30
本年度取消	(472)	22.10
年底流通在外	<u>5,528</u>	22.10
年底可執行	<u>-</u>	-
本年度給與之認股權加權平均公允價值 (元 / 股)	<u>\$ 5.82</u>	

上述認股價格遇有無償配股及現金股利發放之情形時，業已依照本公司員工認股權憑證發行及認股辦法調整。

本公司流通在外之員工認股權憑證相關資訊如下：

102 年 12 月 31 日		101 年 12 月 31 日	
執行價格之範圍 (元)	加權平均剩餘合約期限 (年)	執行價格之範圍 (元)	加權平均剩餘合約期限 (年)
\$22.10	3.46	\$22.10	4.46

上述員工認股權計畫之給與日為 101 年 6 月 14 日。本公司按 Black-Scholes 選擇權評價模式計算認股權公允價值，於給與日之評價假設資訊如下：

評價假設

給與日股票市價（元／股）	\$ 19.42
行使價格（元／股）	22.30
預期波動率	43.73%
預期存續期間	3.875 年
預期股利率	-
無風險利率	0.96%

給與日股票市價係以市場法評估；預期波動率係採與本公司相似之類比公司歷史股價資訊為基礎計算。

本公司 102 及 101 年度所認列之員工認股權計畫酬勞成本分別為 10,533 仟元及 6,219 仟元。

2. 現金交割之股份基礎給付

本公司於 101 年 6 月 14 日經董事會決議通過以現金交割之股份基礎給付計畫（股票增值計畫），授予對象包含本公司符合特定條件之員工，前述之員工現金股票增值權之存續期間為 10 年，增值權之持有人自被授予現金股票增值權之次日可按股票增值計畫逐年累積比例行使現金股票增值權。本公司依約定於員工執行時按股票增值權之內含價值支付現金予員工。

本公司之股票增值計畫如下：

	101年度股票 增值計畫
給與日	101年6月14日
給與數量（仟單位）	2,000
合約期間	10年
本年度實際離職率	-
估計未來離職率	-
給與日之執行價（元／股）	\$49.4

本公司 102 及 101 年度股票增值計劃之相關資訊如下：

	單位 (仟)	加權平均行使價格 (元)
<u>102 年度</u>		
年初流通在外	2,000	\$ 49.4
年底流通在外	<u>2,000</u>	49.3
年底可執行	<u>800</u>	49.3
<u>101 年度</u>		
年初流通在外	-	\$ -
本年度給與	<u>2,000</u>	49.4
年底流通在外	<u>2,000</u>	49.4
年底可執行	<u>400</u>	49.4

上述行使價格遇有無償配股及現金股利發放之情形時，業已依照本公司股票增值計劃辦法調整。

本公司於資產負債表日按 Black-Scholes 選擇權評價模式計算增值權公允價值，於 102 年及 101 年 12 月 31 日之評價假設資訊如下：

	102 年度	101 年度
衡量日股票市價 (元/股)	\$ 31.6	\$ 18.5
行使價格 (元/股)	\$ 49.3	\$ 49.4
預期波動率	42.20%~45.42%	42.90%~47.30%
預期存續期間	3.45~5.45 年	4.45~6.45 年
預期股利率	-	-
無風險利率	0.95%~1.31%	1.03%~1.27%

預期波動率係採與本公司相似之類比公司歷史股價資訊為基礎計算。

本公司 102 年度認列之股票增值計畫酬勞成本為 10,374 仟元。截至 102 年 12 月 31 日止，本公司股票增值計劃之負債及股票增值計劃之負債已符合既得條件之內含價值總額分別為 10,374 仟元及 0 元，加權平均剩餘合約期間為 8.45 年。

二一、營業收入

本公司所產生收入之分析如下：

	<u>102年度</u>	<u>101年度</u>
商品銷售收入	\$ 4,229,046	\$ 3,112,169
其他	<u>27,715</u>	<u>27,216</u>
	<u>\$ 4,256,761</u>	<u>\$ 3,139,385</u>

二二、其他營業收益及費損淨額

	<u>102年度</u>	<u>101年度</u>
出租資產收益（費損）		
租金收入	\$151,006	\$ -
出租資產折舊	(95,197)	-
其他	<u>(6,825)</u>	<u>-</u>
	48,984	-
處分不動產、廠房及設備淨益	2,670	2,107
不動產、廠房及設備減損損失	(3,804)	(26,175)
其他	<u>3,158</u>	<u>8,956</u>
	<u>\$ 51,008</u>	<u>(\$ 15,112)</u>

二三、利息收入

	<u>102年度</u>	<u>101年度</u>
利息收入		
銀行存款	<u>\$ 4,575</u>	<u>\$ 4,194</u>

二四、財務成本

	<u>102年度</u>	<u>101年度</u>
利息費用		
銀行借款	\$ 27,928	\$ 18,867
其他	<u>-</u>	<u>754</u>
	27,928	19,621
現金流量避險自權益轉列之損失	230	227
利息資本化	<u>-</u>	<u>(6,442)</u>
	<u>\$ 28,158</u>	<u>\$ 13,406</u>

二五、其他利益及損失

	102年度	101年度
外幣兌換淨益（損）	\$ 12,117	(\$ 22,333)
透過損益按公允價值衡量之金融工具淨益（損）	(20,661)	19,339
其他	<u>254</u>	<u>677</u>
	<u>(\$ 8,290)</u>	<u>(\$ 2,317)</u>

二六、所得稅

(一) 認列於損益之所得稅

本年度認列於損益之所得稅組成如下：

	102年度	101年度
當年度所得稅費用（利益）		
當年度產生者	\$ 29,381	\$ -
以前年度所得稅調整	<u>698</u>	<u>922</u>
	<u>30,079</u>	<u>922</u>
遞延所得稅費用（利益）		
與暫時性差異產生及迴轉有關	(4,488)	(1,643)
與所得稅抵減及虧損扣抵有關	<u>34,291</u>	<u>(16,843)</u>
	<u>29,803</u>	<u>(18,486)</u>
認列於損益之所得稅費用（利益）	<u>\$ 59,882</u>	<u>(\$ 17,564)</u>

會計所得與當年度所得稅費用之調節如下：

	102年度	101年度
稅前淨利（淨損）	<u>\$348,763</u>	<u>(\$107,769)</u>
稅前淨利（淨損）按法定稅率計算之所得稅費用（17%）	\$ 59,289	(\$ 18,321)
調節項目之所得稅影響數		
決定課稅所得時應予調整增（減）項目	4,407	(6,379)
免稅所得	(21,995)	-
未分配盈餘加徵	-	7,484
暫時性差異之產生及迴轉	(4,488)	(1,643)
所得稅抵減再衡量	21,971	373
以前年度所得稅調整	<u>698</u>	<u>922</u>
認列於損益之所得稅費用（利益）	<u>\$ 59,882</u>	<u>(\$ 17,564)</u>

(二) 遞延所得稅

資產負債表中之遞延所得稅資產分析如下：

	102年12月31日	101年12月31日	101年1月1日
投資抵減及虧損扣抵	\$ 12,982	\$ 47,273	\$ 30,430
暫時性差異			
折 舊	18,428	18,777	16,143
退貨及折讓負債準備	8,609	5,330	6,126
未實現存貨損失	1,296	1,462	1,203
其 他	2,824	1,100	1,554
	<u>\$ 44,139</u>	<u>\$ 73,942</u>	<u>\$ 55,456</u>

遞延所得稅資產之變動如下：

	年 初 餘 額	認列於(損)益	年 底 餘 額
<u>102 年度</u>			
投資抵減及虧損扣抵	\$ 47,273	(\$ 34,291)	\$ 12,982
暫時性差異			
折 舊	18,777	(349)	18,428
退貨及折讓負債準備	5,330	3,279	8,609
未實現存貨損失	1,462	(166)	1,296
其 他	1,100	1,724	2,824
	<u>\$ 73,942</u>	<u>(\$ 29,803)</u>	<u>\$ 44,139</u>
<u>101 年度</u>			
投資抵減及虧損扣抵	\$ 30,430	\$ 16,843	\$ 47,273
暫時性差異			
折 舊	16,143	2,634	18,777
退貨及折讓負債準備	6,126	(796)	5,330
未實現存貨損失	1,203	259	1,462
其 他	1,554	(454)	1,100
	<u>\$ 55,456</u>	<u>\$ 18,486</u>	<u>\$ 73,942</u>

(三) 未於資產負債表中認列遞延所得稅資產之投資抵減及虧損扣抵之金額

未於資產負債表中認列遞延所得稅資產之投資抵減如下：

	102年12月31日	101年12月31日	101年1月1日
<u>到 期 年 度</u>			
101	\$ -	\$ -	\$ 9,194
102	-	32,168	35,707
103	34,761	19,001	34,761
104	22,863	22,864	19,416
	<u>\$ 57,624</u>	<u>\$ 74,033</u>	<u>\$ 99,078</u>

未於資產負債表中認列遞延所得稅資產之虧損扣抵如下：

<u>到 期 年 度</u>	<u>102 年 12 月 31 日</u>
111 年度	<u>\$ 14,909</u>

(四) 未使用之投資抵減、虧損扣抵及免稅相關資訊

截至 102 年 12 月 31 日止，本公司投資抵減相關資訊如下：

<u>法 令 依 據</u>	<u>抵 減 項 目</u>	<u>尚未抵減金額</u>	<u>到 期 年 度</u>
促進產業升級條例	機器設備投資抵減	\$ 34,761	103
		<u>22,863</u>	104
		<u>\$ 57,624</u>	

截至 102 年 12 月 31 日止，本公司虧損扣抵相關資訊如下：

<u>到 期 年 度</u>	<u>尚未扣抵金額</u>
108 年度	\$ 19,260
111 年度	<u>144,807</u>
	<u>\$164,067</u>

截至 102 年 12 月 31 日止，本公司從事先進積體電路封裝之所得可享受 5 年免稅如下：

<u>增 資 擴 展 案</u>	<u>免 稅 期 間</u>
第二次增資擴展免徵所得稅	99 至 103 年度

(五) 兩稅合一相關資訊：

	<u>102年12月31日</u>	<u>101年12月31日</u>	<u>101年1月1日</u>
可扣抵稅額帳戶餘額	<u>\$ 72,058</u>	<u>\$ 73,054</u>	<u>\$ 61,394</u>

本公司 102 年度預計及 101 年度實際盈餘分配之稅額扣抵比率分別為 6.80% 及 9.22%。依台財稅字第 10204562810 號規定，本公司計算首次採用 IFRSs 年度稅額扣抵比率時，其帳載累積未分配盈餘已包含因首次採用 IFRSs 產生之保留盈餘調整數。

實際分配予股東之可扣抵稅額，係以股利盈餘分配日之股東可扣抵稅額帳戶之餘額為準，因是預計盈餘分配之稅額扣抵比率可能與將來實際分配予股東時所適用之稅額扣抵比率有所差異。

本公司無屬於 86 年（含）以前之未分配盈餘。

(六) 所得稅核定情形

本公司截至 100 年度止之所得稅申報案件，業經稅捐稽徵機關核定。各年度經國稅局核定之各項投資抵減稅額差額，業已適當調整入帳。

二七、每股盈餘（淨損）

	<u>102年度</u>	<u>101年度</u>
基本每股盈餘（淨損）	<u>\$ 1.22</u>	<u>(\$ 0.38)</u>
稀釋每股盈餘（淨損）	<u>\$ 1.21</u>	<u>(\$ 0.38)</u>

計算每股盈餘（淨損）之分子及分母揭露如下：

	<u>金額（分子）</u>	<u>股數（分母） （ 仟 股 ）</u>	<u>每 股 盈 餘 （淨損）（元）</u>
<u>102年度</u>			
基本及稀釋每股盈餘			
屬於普通股股東之本年度			
淨利	\$ 288,881	236,318	<u>\$ 1.22</u>
具稀釋作用潛在普通股之影響	<u>-</u>	<u>2,938</u>	
稀釋每股盈餘			
屬於普通股股東之本年度			
淨利加潛在普通股之影響	<u>\$ 288,881</u>	<u>239,256</u>	<u>\$ 1.21</u>
<u>101年度</u>			
基本及稀釋每股淨損			
屬於普通股股東之本年度			
淨損	<u>(\$ 90,205)</u>	<u>236,146</u>	<u>(\$ 0.38)</u>

計算稀釋每股盈餘時，係假設員工紅利將採發放股票方式，並於該潛在普通股具有稀釋作用時計入加權平均流通在外股數，以計算稀釋每股盈餘。計算稀釋每股盈餘時，以該潛在普通股於資產負債表日之公允價值，作為發行股數之判斷基礎。於次年度股東會決議員工分紅發放股數前計算稀釋每股盈餘時，亦繼續考量該等潛在普通股之稀釋作用。

二八、費用性質之額外資訊

本年度淨利（淨損）係包含以下項目：

	102年度	101年度
(一) 不動產、廠房及設備之折舊		
認列於營業成本	\$ 766,391	\$ 721,542
認列於營業費用	7,412	5,664
認列於其他營業收益及費損	95,197	-
	<u>\$ 869,000</u>	<u>\$ 727,206</u>
(二) 無形資產之攤銷		
認列於營業成本	\$ 21,428	\$ 29,267
認列於營業費用	12,548	9,534
	<u>\$ 33,976</u>	<u>\$ 38,801</u>
(三) 發生即認列為費用之研究及發展支出	<u>\$ 216,971</u>	<u>\$ 206,117</u>
(四) 員工福利費用		
退職後福利計畫（參閱附註十八）		
確定提撥計畫	\$ 45,632	\$ 40,220
確定福利計畫	(46)	7
	<u>45,586</u>	<u>40,227</u>
股份基礎給付		
權益交割之股份基礎給付	10,533	6,219
現金交割之股份基礎給付	10,374	-
	<u>20,907</u>	<u>6,219</u>
其他員工福利	<u>1,218,145</u>	<u>992,473</u>
	<u>\$ 1,284,638</u>	<u>\$ 1,038,919</u>
員工福利費用依功能別彙總		
認列於營業成本	\$ 1,040,220	\$ 822,474
認列於營業費用	244,418	216,445
	<u>\$ 1,284,638</u>	<u>\$ 1,038,919</u>

二九、資本管理

本公司資本管理係以確保能夠繼續經營之前提下，藉由維持債務及權益餘額之平衡及最適化，以使股東報酬極大化。本公司之資本管理乃確保具有足夠之財務資源，以支應未來 12 個月內之營運資金需求、資本支出、研究發展活動支出、股利支出、債務償還及其他營業需求。

三十、金融工具

(一) 金融工具之種類

	<u>102年12月31日</u>	<u>101年12月31日</u>	<u>101年1月1日</u>
<u>金融資產</u>			
透過損益按公允價值衡 量			
持有供交易者	\$ 172	\$ 504	\$ 223
備供出售金融資產			
以成本衡量之金融 資產	-	-	-
放款及應收款			
現金及約當現金	1,031,142	770,750	675,441
應收票據及帳款淨 額（含關係人）	751,779	417,915	472,680
其他應收關係人款 項	141,190	-	19,686
其他應收款項	310	729	99
存出保證金	8,550	8,269	7,776
	<u>\$ 1,933,143</u>	<u>\$ 1,198,167</u>	<u>\$ 1,175,905</u>
<u>金融負債</u>			
透過損益按公允價值衡 量			
持有供交易者	\$ 7,235	\$ 55	\$ 1,666
指定為避險會計關係之衍 生金融工具	281	-	232
以攤銷後成本衡量			
應付帳款	243,857	155,760	156,073
應付工程及設備款	305,961	192,214	310,557
存入保證金	1,016,977	-	-
應付費用及其他流 動負債	262,625	180,856	241,175
長期銀行借款	2,109,375	1,487,500	1,650,000
	<u>\$ 3,946,311</u>	<u>\$ 2,016,385</u>	<u>\$ 2,359,703</u>

(二) 財務風險管理目的

本公司致力於確保公司於必要時具有足夠且具成本效益之營運資本。本公司積極管理與營運活動相關之外幣匯率風險、利率風險、信用風險及流動性風險等，以降低市場之不確定性對公司財務績效之潛在不利影響。

本公司之重要財務規劃，均經董事會依相關規範及內部控制制度進行覆核。本公司財務部門於執行財務計劃時，均恪遵關於整體財務風險管理及權責劃分之相關財務操作程序。

(三) 市場風險

本公司曝露於外幣匯率變動及利率變動等市場風險，並使用衍生金融工具以管理相關風險。

1. 外幣匯率風險

本公司營運活動主要係以外幣進行交易，因此產生外幣匯率風險。為避免因匯率變動造成外幣資產價值下跌及未來現金流量之波動，本公司使用遠期外匯合約等衍生金融工具來規避匯率風險。此類衍生金融工具之使用，可協助本公司減少但仍無法完全排除外幣匯率變動所造成之影響。

有關外幣匯率風險之敏感性分析，主要係針對報導期間結束日之外幣貨幣性項目，因匯率變動產生之不利影響計算。當外幣對新台幣產生不利之變動達百分之十，本公司於 102 及 101 年度之淨損將分別增加 1,406 仟元及 713 仟元，上述數字業已考慮避險合約及被避險項目之影響。

2. 利率風險

本公司之長期銀行借款係為浮動利率，利率變動將會影響未來現金流量，但不影響公允價值。故本公司簽定利率交換合約，以規避部分因利率變動造成之現金流量風險。

有關利率風險之敏感度分析，係假設報導期間結束日之浮動利率借款於整個報導期間持有，當利率上升一百個基點（1%），且其他條件固定不變的情況下，本公司上述浮動利率借款之利息費用稅後淨額於 102 及 101 年度將分別增加 10,038 仟元及 12,346 仟元。

(四) 信用風險管理

信用風險係指交易對方違反合約義務並對本公司造成財務損失之風險。本公司之信用風險，主要係來自於營運活動產生之應收款項與投資活動產生之銀行存款。截至資產負債表日，本公司可能因

交易對方未履行義務造成財務損失之最大信用風險曝險係資產負債表所認列之金融資產帳面價值。

1. 營運相關信用風險

本公司流通在外之應收帳款主要係來自於全球之客戶群，且大部分應收帳款並未提供擔保品或信用保證。雖然本公司訂有相關程序監督管理並減少應收帳款之信用風險，但並不能保證該程序可以完全有效排除信用風險並避免損失。

本公司之信用風險主要係集中於本公司之最大客戶。截至102年12月31日暨101年12月31日及1月1日止，對該客戶之應收帳款餘額分別佔本公司應收帳款餘額之30%、49%及51%。

2. 財務信用風險

本公司定期根據市場狀況以及履約交易對象之財務及信用狀況調整交易額度。此外，本公司亦透過挑選信用良好之金融機構作為交易對象以降低信用風險。

(五) 流動性風險管理

本公司管理流動性風險之目標，係為確保本公司有足夠之流動資金以支應未來營運需求。本公司係透過維持適當之資金及銀行額度，以支應各項合約義務。

銀行借款對本公司而言係為一項重要流動性來源。截至102年12月31日暨101年12月31日及1月1日止，本公司未動用之銀行融資額度分別為2,576,231仟元、2,494,943仟元及3,518,847仟元。

下表係按到期日及未折現之到期金額（含本金及利息）彙總列示本公司已約定還款期間之金融負債分析：

	102年12月31日						合 計
	短 於	1 年	2 至	3 年	4 至	5 年 以 上	
非衍生金融負債							
應付帳款	\$	243,857	\$	-	\$	-	\$ 243,857
應付工程及設備款		305,961		-		-	305,961
存入保證金		1,016,977		-		-	1,016,977
應付費用及其他流動負債		262,625		-		-	262,625
長期銀行借款		223,035		536,468		1,012,025	2,171,779
		<u>2,052,455</u>		<u>536,468</u>		<u>1,012,025</u>	<u>4,001,199</u>

(接次頁)

(承前頁)

		102年12月31日					
		短於1年	2至3年	4至5年	5年以上	合計	
衍生金融負債							
遠期外匯合約							
流出	\$ 721,458	\$ -	\$ -	\$ -	\$ -	\$ 721,458	
流入	(714,395)	-	-	-	-	(714,395)	
	<u>7,063</u>	-	-	-	-	<u>7,063</u>	
利率交換合約							
流出	4,601	-	-	-	-	4,601	
流入	(4,080)	-	-	-	-	(4,080)	
	<u>521</u>	-	-	-	-	<u>521</u>	
	<u>\$ 2,060,039</u>	<u>\$ 536,468</u>	<u>\$ 1,012,025</u>	<u>\$ 400,251</u>	<u>\$ 4,008,783</u>		

		101年12月31日					
		短於1年	2至3年	4至5年	5年以上	合計	
非衍生金融負債							
應付帳款		\$ 155,760	\$ -	\$ -	\$ -	\$ 155,760	
應付工程及設備款		192,214	-	-	-	192,214	
應付費用及其他流動負債		180,856	-	-	-	180,856	
長期銀行借款		<u>146,571</u>	<u>745,174</u>	<u>637,580</u>	-	<u>1,529,325</u>	
	<u>675,401</u>	<u>745,174</u>	<u>637,580</u>	-	<u>2,058,155</u>		
衍生金融負債							
遠期外匯合約							
流出	397,821	-	-	-	-	397,821	
流入	(398,239)	-	-	-	-	(398,239)	
	<u>(418)</u>	-	-	-	-	<u>(418)</u>	
	<u>\$ 674,983</u>	<u>\$ 745,174</u>	<u>\$ 637,580</u>	<u>\$ -</u>	<u>\$ 2,057,737</u>		

		101年1月1日					
		短於1年	2至3年	4至5年	5年以上	合計	
非衍生金融負債							
應付帳款		\$ 156,073	\$ -	\$ -	\$ -	\$ 156,073	
應付工程及設備款		310,557	-	-	-	310,557	
應付費用及其他流動負債		241,175	-	-	-	241,175	
長期銀行借款		<u>79,558</u>	<u>778,190</u>	<u>849,021</u>	-	<u>1,706,769</u>	
	<u>787,363</u>	<u>778,190</u>	<u>849,021</u>	-	<u>2,414,574</u>		
衍生金融負債							
遠期外匯合約							
流出	511,867	-	-	-	-	511,867	
流入	(510,122)	-	-	-	-	(510,122)	
	<u>1,745</u>	-	-	-	-	<u>1,745</u>	
利率交換合約							
流出	706	-	-	-	-	706	
流入	(442)	-	-	-	-	(442)	
	<u>264</u>	-	-	-	-	<u>264</u>	
	<u>\$ 789,372</u>	<u>\$ 778,190</u>	<u>\$ 849,021</u>	<u>\$ -</u>	<u>\$ 2,416,583</u>		

(六) 金融工具之公允價值

1. 以攤銷後成本衡量金融工具之公允價值

本公司以攤銷後成本衡量之金融資產及金融負債於財務報表中之帳面金額趨近公允價值。

2. 認列於資產負債表之公允價值衡量

本公司以公允價值衡量之金融資產及金融負債，其衡量方式依照公允價值可觀察程度分為第一至三級：

- (1) 第一級公允價值衡量係指活絡市場相同資產或負債之公開報價（未經調整）。
- (2) 第二級公允價值衡量係指除第一級之公開報價外，以屬於該資產或負債直接（亦即價格）或間接（亦即由價格推導而得）可觀察之輸入值推導公允價值。
- (3) 第三級公允價值衡量係指評價技術係非以可觀察市場資料為基礎之資產或負債之輸入值（不可觀察之輸入值）推導公允價值。

	102年12月31日			合 計
	第 一 級	第 二 級	第 三 級	
<u>透過損益按公允價值衡量</u>				
<u>之金融資產</u>				
衍生金融工具	\$ _____	\$ 172	\$ _____	\$ 172
<u>透過損益按公允價值衡量</u>				
<u>之金融負債</u>				
衍生金融工具	\$ _____	\$ 7,235	\$ _____	\$ 7,235
<u>避險之衍生金融負債</u>				
利率交換合約	\$ _____	\$ 281	\$ _____	\$ 281
	101年12月31日			
	第 一 等 級	第 二 等 級	第 三 等 級	合 計
<u>透過損益按公允價值衡量</u>				
<u>之金融資產</u>				
衍生金融工具	\$ _____	\$ 504	\$ _____	\$ 504
<u>透過損益按公允價值衡量</u>				
<u>之金融負債</u>				
衍生金融工具	\$ _____	\$ 55	\$ _____	\$ 55
	101年1月1日			
	第 一 等 級	第 二 等 級	第 三 等 級	合 計
<u>透過損益按公允價值衡量</u>				
<u>之金融資產</u>				
衍生金融工具	\$ _____	\$ 223	\$ _____	\$ 223
<u>透過損益按公允價值衡量</u>				
<u>之金融負債</u>				
衍生金融工具	\$ _____	\$ 1,666	\$ _____	\$ 1,666
<u>避險之衍生金融負債</u>				
利率交換合約	\$ _____	\$ 232	\$ _____	\$ 232

本公司於 102 及 101 年度均未有第一級與第二級公允價值衡量間移轉之情形。

本公司於 102 及 101 年度均未有取得或處分以第三級公允價值衡量之金融資產等情形。

3. 衡量公允價值所採用之評價技術及假設

本公司金融資產及金融負債之公允價值係依下列方式決定：

- (1) 遠期外匯合約公允價值係以遠期匯率報價及相對應之殖利率曲線衡量。利率交換合約係以未來估計之現金流量按相對之殖利率曲線折現之現值衡量。
- (2) 其他金融資產及金融負債之公允價值係採用以現金流量折現分析為基礎之一般公認評價模式決定其公允價值。

三一、關係人交易

本公司與關係人間之交易明細揭露如下：

(一) 營業交易

	營業收入淨額		製造費用	
	102年度	101年度	102年度	101年度
具重大影響力之投資者	\$ 2,335,155	\$ 1,261,163	\$ 1,067	\$ -
母 公 司	107,626	185,554	1,058	2,178
其他關係人	1,884	183	9,859	958
	<u>\$ 2,444,665</u>	<u>\$ 1,446,900</u>	<u>\$ 11,984</u>	<u>\$ 3,136</u>

	營業費用		租金收入
	102年度	101年度	102年度
母 公 司	\$ 170	\$ 454	\$ -
具重大影響力之投資者	39	937	151,006
其他關係人	672	1,289	-
	<u>\$ 881</u>	<u>\$ 2,680</u>	<u>\$ 151,006</u>

	購置固定資產價款
	102年度
具重大影響力之投資者	\$ 57,943
其他關係人	47,358
母 公 司	<u>26,978</u>
	<u>\$132,279</u>

報導期間結束日之流通在外餘額如下：

	應 收 關 係 人 款 項		
	102年12月31日	101年12月31日	101年1月1日
具重大影響力之投資者	\$ 516,348	\$ 203,159	\$ 241,333
母 公 司	-	36,434	17,326
其他關係人	<u>83</u>	<u>28</u>	<u>-</u>
	<u>\$ 516,431</u>	<u>\$ 239,621</u>	<u>\$ 258,659</u>

	其 他 應 收 關 係 人 款 項		
	102年12月31日	101年12月31日	101年1月1日
具重大影響力之投資者	\$ 141,190	\$ -	\$ -
母 公 司	-	-	19,686
	<u>\$ 141,190</u>	<u>\$ -</u>	<u>\$ 19,686</u>

	其 他 流 動 資 產		
	102年12月31日	101年12月31日	101年1月1日
具重大影響力之投資者	\$ 678	\$ 771	\$ 225
母 公 司	-	293	371
	<u>\$ 678</u>	<u>\$ 1,064</u>	<u>\$ 596</u>

	應 付 費 用 及 其 他 流 動 負 債		
	102年12月31日	101年12月31日	101年1月1日
具重大影響力之投資者	\$ 3,310	\$ -	\$ -
母 公 司	-	364	181
其他關係人	-	4	740
	<u>\$ 3,310</u>	<u>\$ 368</u>	<u>\$ 921</u>

	應 付 工 程 及 設 備 款		
	102年12月31日	101年12月31日	101年1月1日
具重大影響力之投資者	<u>\$ 55,130</u>	<u>\$ -</u>	<u>\$ -</u>

本公司與關係人之銷貨交易，其交易價格與收款條件與非關係人並無重大差異，其餘關係人交易，因無相關同類交易可循，其交易條件係由雙方協商決定。

本公司出租機器設備與台積公司，租約內容係由租賃雙方協議決定，租金按季支付，相關之租金收入帳列其他收益及費損項下。

(二) 對主要管理階層之獎酬

本公司 102 及 101 年度對董事及其他主要管理階層成員之薪酬總額如下：

	<u>102年度</u>	<u>101年度</u>
短期員工福利	\$ 41,460	\$ 28,404
退職後福利	756	805
股份基礎給付	<u>11,933</u>	<u>859</u>
	<u>\$ 54,149</u>	<u>\$ 30,068</u>

董事及其他主要管理階層之薪酬係由薪酬委員會依照個人績效及市場趨勢決定。

三二、質抵押之資產

本公司於 102 年及 101 年 12 月 31 日分別提供機器設備 135,288 仟元及銀行定期存款（帳列其他金融資產項下）2,255 仟元作為長期銀行借款及承租辦公室之擔保品。

三三、重大營業租賃協議

本公司廠房及辦公室主係向經濟部工業局中壢工業區承租，租期將於 103 年 8 月至 109 年 10 月陸續到期，其中經濟部工業局中壢工業區得依規定調整租金，所有租約到期時均可再續約。

本公司認列為費用之租賃給付如下：

	<u>102年度</u>	<u>101年度</u>
最低租賃給付	<u>\$ 48,624</u>	<u>\$ 45,920</u>

本公司因上述不可取消之營業租賃所負擔之未來最低租賃給付如下：

	<u>102年12月31日</u>	<u>101年12月31日</u>	<u>101年1月1日</u>
1 年 內	\$ 46,372	\$ 42,112	\$ 33,860
超過 1 年但未超過 5 年	105,115	70,281	72,249
超過 5 年	<u>9,327</u>	<u>9,007</u>	<u>21,607</u>
	<u>\$ 160,814</u>	<u>\$ 121,400</u>	<u>\$ 127,716</u>

三四、重大或有負債及未認列之合約承諾

除已於其他附註揭露者外，本公司於資產負債表日尚有下列重大或有負債及未認列之合約承諾：

- (一) 依本公司於 89 年 5 月與 Engineering and IP Advanced Technologies Ltd. (原以色列商雪兒凱斯 ShellCase Ltd.) 簽訂之技術授權合約，本公司於合約有效期間內分期支付之技術授權費已於 90 年 6 月全數支付完畢。該技術授權費帳列無形資產之專門技術項下，且按合約年限攤銷。另依該合約規定，自 92 年 4 月起連續 12 年，若使用該特定技術製造及銷售產品時，依合約規定應按其特定產品銷貨收入淨額之若干比率支付權利金。
- (二) 本公司承諾購置之固定資產合約總價約為 583,576 仟元。

三五、外幣金融資產及負債之匯率資訊

本公司具重大影響之外幣金融資產及負債資訊如下：

單位：各外幣仟元

	外	幣	匯率 (註)	帳面金額
<u>102 年 12 月 31 日</u>				
金融資產				
貨幣性項目				
美金	\$	30,280	29.800	\$ 902,358
日幣		6,751	0.2839	1,917
歐元		343	41.09	14,109
瑞士法郎		247	33.49	8,263
金融負債				
貨幣性項目				
美金		5,474	29.800	163,128
日幣		8,303	0.2839	2,357
歐元		353	41.09	14,498
瑞士法郎		247	33.49	8,263

(接次頁)

(承前頁)

	外	幣	匯率 (註)	帳面金額
<u>101年12月31日</u>				
金融資產				
貨幣性項目				
美金	\$	18,368	29.038	\$ 533,359
日幣		1,965	0.3364	660
歐元		39	38.49	1,502
瑞士法郎		211	31.83	6,721
金融負債				
貨幣性項目				
美金		4,375	29.038	127,046
日幣		2,916	0.3364	980
歐元		28	38.49	1,091
瑞士法郎		211	31.83	6,721
<u>101年1月1日</u>				
金融資產				
貨幣性項目				
美金		19,673	30.288	595,852
日幣		21,740	0.3906	8,492
歐元		235	39.18	9,196
瑞士法郎		443	32.18	14,265
英鎊		17	46.73	815
金融負債				
貨幣性項目				
美金		3,209	30.288	97,194
日幣		19,267	0.3906	7,530
歐元		249	39.18	9,773
瑞士法郎		437	32.18	14,074
英鎊		17	46.73	815

註：匯率係每單位外幣兌換為新台幣之金額。

三六、營運部門資訊

(一) 營運部門資訊

經依據主要營運決策者定期複核用以分配資源及績效衡量之營運結果，本公司係屬單一營運部門。營運部門損益、資產及負債之衡量基礎與財務報表編製基礎相同，相關營運部門資訊請參閱前述之財務報表。

(二) 地區別資訊如下：

地 區	102 年度	101 年度
美 國	\$ 1,630,592	\$ 1,481,268
台 灣	1,190,213	510,443
歐 洲	475,527	482,356
香 港	484,393	443,477
亞 洲	476,036	219,359
其 他	-	2,482
	<u>\$ 4,256,761</u>	<u>\$ 3,139,385</u>

本公司地區別收入係以收款地區為計算基礎；非流動資產全部皆在台灣，故無需揭露非流動資產資訊。

(三) 產品別資訊如下：

產 品 別	102 年度	101 年度
晶圓封裝	\$ 4,229,046	\$ 3,112,169
其 他	27,715	27,216
	<u>\$ 4,256,761</u>	<u>\$ 3,139,385</u>

(四) 重要客戶資訊如下：

佔本公司營業收入淨額百分之十以上之客戶明細如下：

客 戶	102 年度		101 年度	
	金 額	所佔比例 (%)	金 額	所佔比例 (%)
甲 公 司	\$ 1,580,579	37	\$ 1,261,163	40
乙 公 司	862,202	20	185,554	6
丙 公 司	484,182	11	443,542	14
丁 公 司	422,281	10	628,443	20

三七、首次採用國際財務報導準則

(一) 國際財務報導準則財務資訊之編製基礎

本公司 102 年度之財務報告之編製基礎除遵循附註四說明之重大會計政策外，亦遵循國際財務報導準則第 1 號之規定。

(二) 國際財務報導準則第 1 號之豁免

國際財務報導準則第 1 號係說明當本公司首次採用國際財務報導準則作為編製財務報告之基礎時應遵循之程序。依據該準則，本公司須建立國際財務報導準則下之會計政策，且應追溯適用該等會

計政策以決定轉換日之初始資產負債表，惟該準則亦對追溯適用之原則提供若干選擇性豁免及強制性例外規定。本公司所採用之主要選擇性豁免彙總說明如下：

1. 員工福利

本公司選擇將與員工福利計畫有關之所有累積精算損益於101年1月1日認列於保留盈餘。

此外，本公司亦選擇適用國際財務報導準則第1號所提供之豁免揭露規定，得就自轉換日起各會計期間推延決定之金額，揭露確定福利義務現值、計畫資產公允價值、計畫盈虧以及經驗調整等資訊。

2. 股份基礎給付

本公司對所有在101年1月1日前已給與並已既得之股份基礎給付交易，選擇豁免追溯適用國際財務報導準則第2號「股份基礎給付」之規定。

(三) 轉換至國際財務報導準則之影響

轉換至國際財務報導準則後，對本公司101年12月31日及1月1日（轉換日）之資產負債表暨101年度綜合損益表之影響如下：

1. 101年12月31日資產負債表項目之調節

中華民國一般公認會計原則	轉 換 至 國 際 財 務 報 導 準 則 之 影 響	國 際 財 務 報 導 準 則	說 明
項 目 金 額	認 列 及 衡 量 差 異 表 達 差 異	金 額 項 目	
流動資產			
現金及約當現金	\$ 770,750	\$ - \$ -	\$ 770,750 現金及約當現金
公平價值變動列入損益之金融資產	504	-	504 透過損益按公允價值衡量之金融資產
應收關係人款項	239,621	-	239,621 應收關係人款項
應收票據及帳款	181,451	(3,157)	178,294 應收票據及帳款
備抵呆帳	(3,157)	-	-
備抵銷貨退回及折讓	(31,353)	-	-
其他金融資產	2,984	-	2,984 其他金融資產
存 貨	149,449	-	149,449 存 貨
遞延所得稅資產	14,990	(14,990)	-
預付費用及其他流動資產	71,516	-	71,516 其他流動資產
流動資產合計	1,396,755	-	1,413,118 流動資產合計
固定資產	4,453,092	-	4,453,092 不動產、廠房及設備
無形資產	82,535	-	82,535 無形資產
其他資產			
遞延所得稅資產	58,952	-	73,942 遞延所得稅資產
存出保證金	8,269	-	8,269 存出保證金
預付退休金	17,161	(17,161)	-
其他資產合計	84,382	(17,161)	14,990
資 產 總 計	\$ 6,016,764	(\$ 17,161)	\$ 6,030,956 資產總計

(接 次 頁)

(承前頁)

中華民國一般公認會計原則	轉換至國際財務	國際財務	國際財務	國際財務	國際財務
項目金額	報導準則之影響	報導準則	報導準則	報導準則	報導準則
項	認列及衡量差異	表達差異	金額	項	說明
流動負債					
公平價值變動列入損益之金融負債	\$ 55	\$ -	\$ -	\$ 55	透過損益按公允價值衡量之金融負債
應付票據及帳款	155,760	-	-	155,760	應付票據及帳款
應付工程及設備款	192,214	-	-	192,214	應付工程及設備款
應付費用及其他流動負債	299,972	-	-	299,972	應付費用及其他流動負債
一年內到期之長期銀行借款	128,125	-	-	128,125	一年內到期之長期銀行借款
-	-	-	31,353	31,353	負債準備 (1)
流動負債合計	776,126	-	31,353	807,479	
長期負債					
長期銀行借款	1,359,375	-	-	1,359,375	長期銀行借款
長期應付款項	24,536	-	-	24,536	負債準備
長期負債合計	1,383,911	-	-	1,383,911	
其他負債					
應計退休金負債	-	3,933	-	3,933	應計退休金負債 (4)
其他負債合計	-	3,933	-	3,933	
負債合計	2,160,037	3,933	31,353	2,195,323	負債合計
股本					
普通股股本	2,362,079	-	-	2,362,079	普通股股本
資本公積					
股本溢價	507,239	-	-	507,239	股本溢價
員工認股權	6,219	-	-	6,219	員工認股權
資本公積合計	513,458	-	-	513,458	資本公積合計
保留盈餘					
法定盈餘公積	167,800	-	-	167,800	法定盈餘公積
特別盈餘公積	232	-	-	232	特別盈餘公積
未分配盈餘	813,158	(21,094)	-	792,064	未分配盈餘
保留盈餘合計	981,190	(21,094)	-	960,096	保留盈餘合計
股東權益合計	3,856,727	(21,094)	-	3,835,633	權益合計
負債及股東權益總計	\$ 6,016,764	(\$ 17,161)	\$ 31,353	\$ 6,030,956	負債及權益總計

2. 101年1月1日資產負債表項目之調節

中華民國一般公認會計原則	轉換至國際財務	國際財務	國際財務	國際財務	國際財務
項目金額	報導準則之影響	報導準則	報導準則	報導準則	報導準則
項	認列及衡量差異	表達差異	金額	項	說明
流動資產					
現金及約當現金	\$ 675,441	\$ -	\$ -	\$ 675,441	現金及約當現金
公平價值變動列入損益之金融資產	223	-	-	223	透過損益按公允價值衡量之金融資產
應收關係人款項	258,659	-	-	258,659	應收關係人款項
應收票據及帳款	217,182	-	(3,161)	214,021	應收票據及帳款
備抵呆帳	(3,161)	-	3,161	-	-
備抵銷貨退回及折讓	(36,033)	-	36,033	-	- (1)
其他金融資產	99	-	-	99	其他金融資產
其他應收關係人款項	19,686	-	-	19,686	其他應收關係人款項
存貨	151,975	-	-	151,975	存貨
遞延所得稅資產	30,516	-	(30,516)	-	- (2)
預付費用及其他流動資產	48,065	-	-	48,065	其他流動資產
流動資產合計	1,362,652	-	5,517	1,368,169	流動資產合計
固定資產	4,980,991	-	-	4,980,991	不動產、廠房及設備 (3)
無形資產	99,900	-	-	99,900	無形資產
其他資產					
遞延所得稅資產	24,940	-	30,516	55,456	遞延所得稅資產 (2)
存出保證金	7,776	-	-	7,776	存出保證金
預付退休金	16,185	(16,185)	-	-	- (4)
其他資產合計	48,901	(16,185)	30,516	63,232	
資產總計	\$ 6,492,444	(\$ 16,185)	\$ 36,033	\$ 6,512,292	資產總計

(接次頁)

(承前頁)

中華民國一般公認會計原則	轉換至國際財務	國際財務	國際財務	國際財務	國際財務	國際財務	國際財務						
項	目	金	額	認列及衡量差異	表	達	差異	金	額	項	目	說	明
營業外費用及損失													
閒置資產減損損失	\$	26,175		\$	-	(\$	26,175)	\$	-	-			(5)
兌換淨損		22,333			-	(22,333)		-	-			(5)
利息費用		13,406			-	-		13,406		財務成本			(5)
處分固定資產損失		727			-	(727)		-	-			(5)
其他損失		50			-	(50)		-	-			(5)
合計		62,691			-	(49,285)		13,406				
稅前淨損	(108,741)		972		-		(107,769)		稅前淨損		
所得稅利益		17,564			-	-			17,564		所得稅利益		
本年度淨損	(91,177)		\$	972	\$	-	(90,205)		本年度淨損		
									232		現金流量避險		
									339		確定福利之精算		
											利益		
											本年度其他綜合		
									571		損益(稅後淨		
											額)		
											本年度綜合損益		
											總額		
											(\$	89,634)	

4. 權益之調節

	說	明	101年12月31日	101年1月1日
中華民國一般公認會計原則下之				
權益調整項目			\$ 3,856,727	\$ 3,959,849
確定福利計畫之調整	4		(21,094)	(22,405)
國際財務報導準則下之權益			\$ 3,835,633	\$ 3,937,444

5. 101年度現金流量表重大調整說明

本公司依中華民國原一般公認會計原則按間接法編製之現金流量表，係將利息收現數及利息支付數作為營業活動之現金流量，且未被要求單獨揭露利息收現數。惟依國際會計準則第7號「現金流量表」之規定，本公司101年度之利息收現數為4,106仟元應單獨揭露，且依其性質將利息收現數表達為投資活動之現金流量，而利息支付數為12,693仟元則表達為籌資活動之現金流量。

除上述差異外，依國際財務報導準則編製之現金流量表與依中華民國原一般公認會計原則所編製者，並無其他重大差異。

(四) 轉換至國際財務報導準則之調節說明

1. 備抵退貨及折讓

於中華民國一般公認會計原則下，銷貨退回及折讓係依經驗估計可能發生之產品退回及折讓，於產品出售當期列為銷貨收入之減項，並認列備抵銷貨退回及折讓作為應收帳款之減

項；轉換為 IFRSs 後，由於原帳列備抵退貨及折讓係因過去事件所產生之現時義務，且金額及時點並不確定，故依國際會計準則第 37 號「負債準備、或有負債及或有資產」重分類為負債準備（帳列流動負債項下）。

截至 101 年 12 月 31 日及 1 月 1 日，本公司重分類至負債準備之金額分別為 31,353 仟元及 36,033 仟元。

2. 遞延所得稅之分類及備抵評價科目

依中華民國一般公認會計原則之規定，遞延所得稅資產及負債依其相關資產或負債之分類劃分為流動或非流動項目，無相關之資產或負債者，依預期迴轉期間之長短劃分為流動或非流動項目。轉換至 IFRSs 後，遞延所得稅資產或負債一律分類為非流動項目。

另依中華民國一般公認會計原則之規定，遞延所得稅資產於評估其可實現性後，認列相關備抵評價金額。轉換至 IFRSs 後，依國際會計準則第 12 號「所得稅」之規定，僅當所得稅利益「很有可能」實現時始認列為遞延所得稅資產，故不再使用備抵評價科目。

截至 101 年 12 月 31 日及 1 月 1 日，本公司遞延所得稅資產重分類至非流動資產之金額分別為 14,990 仟元及 30,516 仟元。

3. 閒置資產之分類

轉換為 IFRSs 後，原帳列其他資產項下之閒置資產依其性質重分類為不動產、廠房及設備。

截至 101 年 12 月 31 日及 1 月 1 日，本公司將閒置資產成本重分類至不動產、廠房及設備之金額分別為 180,171 仟元及 155,648 仟元；累計折舊及減損重分類至不動產、廠房及設備之金額亦分別為 180,171 仟元及 155,648 仟元；上述重分類淨額均為零。

4. 員工福利

依中華民國一般公認會計原則之規定，本公司對確定福利義務進行精算評價並認列相關退休金成本及應計退休金負債；轉換至 IFRSs 後，應依國際會計準則第 19 號「員工福利」之規定，對確定福利義務進行精算評價。

另依中華民國一般公認會計原則之規定，不允許直接將退休金計畫相關精算損益直接認列於權益項下，而須採用緩衝區法認列。採用緩衝區法認列精算損益時，應按可獲得退休金給付在職員工之平均剩餘服務年限攤銷。

惟依國際會計準則第 19 號「員工福利」規定，本公司選擇將來自於確定福利計畫之精算損益立即認列於其他綜合損益項下。認列於其他綜合損益者係立即認列於保留盈餘，於後續期間不得重分類至損益。

截至 101 年 12 月 31 日及 1 月 1 日，預付退休金因上述差異分別調整減少 17,161 仟元及 16,185 仟元，應計退休金負債分別調整增加 3,933 仟元及 6,220 仟元；101 年度退休金成本調整減少 972 仟元及認列確定福利之精算利益 339 仟元於其他綜合損益項下。

5. 綜合損益表之調節說明

本公司原依中華民國修正前證券發行人財務報告編製準則編製之損益表，其營業利益僅包含營業收入、營業成本及營業費用。轉換至 IFRSs 後，本公司依營業交易之性質將處分不動產、廠房及設備之淨損益、不動產、廠房及設備減損損失及賠償收入重分類至其他營業收益及費損項下，並包含於營業利益內，而兌換淨損益及金融商品評價損益等重分類至其他利益及損失項下，利息費用則重分類至財務成本項下。

三八、附註揭露事項

(一) 重大交易事項：

1. 資金貸與他人：無。
2. 為他人背書保證：無。

3. 期末持有有價證券情形：

單位：新台幣仟元

持有之公司	有價證券種類及名稱	與有價證券發行人之關係	帳列科目	期 末				備註
				股數 / 單位數 (仟)	帳面金額	持股比例 (%)	公允價值	
本公司	美商坎伯狄吉有限公司 (Compositech Ltd.)	—	以成本衡量之金融資產	587	\$ -	2.67	\$ -	註一

註一：該公司於 91 年度下市，本公司已於該年度全數提列減損損失。

註二：截至 102 年 12 月 31 日止，上述有價證券並未提供擔保、質押或其他依約定而受限制使用者。

4. 累積買進或賣出同一有價證券之金額達新台幣三億元或實收資本額百分之二十以上：無。
5. 取得不動產之金額達新台幣三億元或實收資本額百分之二十以上：無。
6. 處分不動產之金額達新台幣三億元或實收資本額百分之二十以上：無。
7. 與關係人進、銷貨之金額達新台幣一億元或實收資本額百分之二十以上：

單位：新台幣仟元

進(銷)貨之公司	交易對象	關係	交 易 情 形				交易條件與一般交易不同之情形及原因		應收(付)票據、帳款		備註
			進(銷)貨金額	佔總進(銷)之比率	授信期間	單 價	授 信 期 間	餘 額	佔總應收(付)票據、帳款之比率		
本公司	OmniVision	本公司法人董事之母公司	銷 貨	\$1,580,579	37%	月結 30 天	參閱附註三一	參閱附註三一	\$ 222,084	30%	—
	台積公司	對本公司採權益法評價之投資公司	銷 貨	862,202	20%	月結 30 天	參閱附註三一	參閱附註三一	294,264	39%	—

8. 應收關係人款項達新台幣一億元或實收資本額百分之二十以上：

單位：新台幣仟元

帳列應收款項之公司	交易對象	關係	應收關係人款項餘額	週轉天數	逾期應收金額	應收關係人款項處理方式	應收關係人款項期後收回金額	提列備抵呆帳金額
本公司	台積公司	對本公司採權益法評價之投資公司	\$ 294,264	70	\$ -	—	\$ 294,243	\$ -
	OmniVision	本公司法人董事之母公司	222,084	49	-	—	222,084	-

9. 從事衍生性金融商品交易：請詳附註七及八。

(二) 轉投資事業相關資訊：無。

(三) 大陸投資資訊：無。

五、最近年度經會計師查核簽證之公司個體財務報告：無。

六、公司及其關係企業最近年度及截至年報刊印日止，有無發生財務週轉困難情事，及其對本公司財務狀況之影響：無。

柒、財務狀況及經營結果之檢討分析與風險事項

一、財務狀況：

單位：新台幣仟元

項 目	年 度	102 年 12 月 31 日	101 年 12 月 31 日	差 異	
				金 額	%
流動資產		2,211,767	1,413,118	798,649	57
不動產、廠房及設備		6,026,007	4,453,092	1,572,915	35
無形資產		71,694	82,535	(10,841)	(13)
其他資產		52,689	82,211	(29,522)	(36)
資產總額		8,362,157	6,030,956	2,331,201	39
流動負債		2,309,199	807,479	1,501,720	186
非流動負債		1,937,542	1,387,844	549,698	40
負債總額		4,246,741	2,195,323	2,051,418	93
股 本		2,364,018	2,362,079	1,939	0
資本公積		524,855	513,458	11,397	2
保留盈餘		1,226,824	960,096	266,728	28
其他權益		(281)	-	(281)	-
權益總額		4,115,416	3,835,633	279,783	7

說 明：

1. 流動資產增加主要係營收大幅成長使得銀行存款、應收款項及存貨增加。
2. 不動產、廠房及設備增加主要係因應客戶產能需求而增加資本支出。
3. 其他資產減少主要係遞延所得稅資產減少。
4. 資產總額增加主要係整體營運成長，致總資產增加。
5. 流動負債增加主要係應付設備款、應付款項及存入保證金增加。
6. 非流動負債增加主要係銀行借款增加。
7. 負債總額增加主要係應付設備款、應付款項、存入保證金及銀行借款增加。
8. 保留盈餘及權益總額增加主要係 102 年度淨利增加。

二、財務績效：

單位：新台幣仟元

項目 \ 年度	102 年度	101 年度	增 (減) 金 額	變動比例 (%)	變 動 分 析
營業收入淨額	4,256,761	3,139,385	1,117,376	36	1
營業成本	3,561,619	2,889,533	672,086	23	
營業毛利	695,142	249,852	445,290	178	1
營業費用	365,514	330,980	34,534	10	
其他營業收益及費損淨額	51,008	(15,112)	66,120	438	2
營業淨利(淨損)	380,636	(96,240)	476,876	496	
營業外收入及支出	(31,873)	(11,529)	(20,344)	(176)	3
稅前淨利(淨損)	348,763	(107,769)	456,532	424	
所得稅利益(費用)	(59,882)	17,564	(77,446)	(441)	
本期淨利(淨損)	288,881	(90,205)	379,086	420	
增減比例變動分析說明：					
1.營業收入及營業毛利增加主要係因銷售數量增加所致。					
2.其他營業收益及費損淨額增加主要係租金收入增加及不動產、廠房及設備減損損失減少。					
3.營業外收入及支出減少主要係利息支出增加。					

三、現金流量：

(一) 本年度現金流量變動分析

單位：新台幣仟元

項目 \ 年度	102 年度	101 年度	增 (減) 金 額	變 動 比 例 (%)
營 業 活 動	2,034,265	647,758	1,386,507	214
投 資 活 動	(2,346,442)	(358,860)	(1,987,582)	(554)
融 資 活 動	572,569	(193,589)	766,158	396
合 計	260,392	95,309	165,083	173

1. 本期營業活動之淨現金流入較上期增加，主要係營業淨利及存入保證金增加所致。
2. 本期投資活動之淨現金流出較上期增加，主要係購置不動產、廠房及設備增加。
3. 本期融資活動之淨現金流入較上期增加，主要係銀行借款增加。

(二) 流動性分析

項目 \ 年度	102 年度	101 年度	增 (減) 比 率
現金流量比率 (%)	88.09	80.22	10
現金流量允當比率 (%)	85.96	96.53	(11)
現金再投資比率 (%)	18.09	6.65	172

增減比例變動分析說明：
現金流量再投資比率增加，主要係營業活動淨現金流入增加所致。

(三) 未來一年現金流動性分析

單位：新台幣仟元

期 初 現 金 餘 額 (1)	預 計 全 年 來 自 營 業 活 動 淨 現 金 流 量 (2)	預 計 全 年 現 金 流 出 量 (3)	預 計 現 金 剩 餘 (不 足) 數 額 (1)+(2)-(3)	預 計 現 金 不 足 額 之 補 救 措 施	
				投 資 計 劃	融 資 計 劃
1,031,142	896,406	1,028,518	899,030	—	—

1. 現金流量變動情形分析
(1) 營業活動：預計自營業活動產生之淨現金流入。
(2) 投資活動：為擴充產能所需，擬購入機器設備，致現金流出。
(3) 融資活動：預計增加銀行借款收現數，扣除按期償還借款及盈餘分派，致現金流入。
2. 預計現金不足額之補救措施：不適用。

四、最近年度重大資本支出對財務業務之影響：

(一) 重大資本支出之運用情形及其資金來源：

單位：新台幣仟元

計劃項目	實際之資金來源	所需資金總額	實際資金運用情形		
			100年度	101年度	102年度
購置廠房及機器設備	銀行借款及自有資金	\$4,772,782	\$2,045,494	\$393,281	\$2,334,007

(二) 預計可能產生效益：

擴充晶圓封裝產能及提升製程技術，藉以降低成本及增加營業利益。

五、最近年度轉投資政策、其獲利或虧損之主要原因、改善計畫及未來一年投資計畫：

無。

六、風險事項應分析評估最近年度及截至年報刊印日止之下列事項：

(一) 利率、匯率變動、通貨膨脹情形對公司損益之影響及未來因應措施。

1. 利率變動風險方面：

近年利率呈現逐步上升之局勢，對公司損益之影響可分為兩部分，營業外收入部分，現金項目之利息收入隨利率上升而增加。營業外支出部分，因銀行借款所需繳納之利息也隨之增加，故為避免未來利率走高，增加融資成本之不確定性，本公司承作利率交換交易規避利率波動之風險。惟利息收入與支出兩者抵銷後之淨影響數不大，且近年銀行存款利率水準仍普遍偏低，故利率變動對本公司整體淨利之影響不大。

假設利率上升一百個基點(1%)，且其他條件不變的情況下，本公司借款之利息費用稅後淨額在 102 年度將增加 10,038 仟元。

2. 匯率變動風險方面：

本公司營收主要係以美元計價，部分製造成本亦以外幣支付，因此，任何顯著的國際匯率變動均可能對公司損益造成不利之影響。本公司主要使用遠期外匯及換匯換利合約以規避因外幣資產、負債所產生之匯率風險。有關衍生性商品交易細節，請參考本年報第 123 頁。

3. 通貨膨脹風險方面：

面對國內油電雙漲及國外通貨膨脹的壓力下，本公司除密切掌握原物料供需狀況，積極尋求兼具品質和價格競爭力的替代來源外，並致力於製程改良、良率改善及效率提升的成本縮減活動，以減少物價上漲的影響。

(二) 從事高風險、高槓桿投資、資金貸與他人、背書保證及衍生性商品交易之政策、獲利或虧損之主要原因及未來因應措施：

本公司最近年度並未從事高風險、高槓桿投資、資金貸與他人及背書保證之情形。本公司所從事之衍生性商品交易係以避險為目的，主要為規避外幣資產及負債之匯率風險。為了控管財務交易風險，本公司已依據相關法令及規定，訂定了以健全財務及營運為基礎的內部管理辦法及作業程序。這些管理辦法包括「從事衍生性商品交易處理程序」、「資金貸與他人作業程序」、「取得或處分資產處理程序」以及「背書保證作業程序」。

(三) 未來研發計畫及預計投入之研發費用：

為加速先進光學晶圓級封裝技術的開發以擴大於高階影像感測器在手機市場的應用，未來將著重於開口式矽穿孔封裝(TSV)在各式光學感測器元件的應用、三維晶片封裝技術(3D IC package)及新一代改良矽穿孔封裝(TSV CSP)等晶圓級封裝技術研發，並以創新之晶圓級封裝技術服務將產品線擴展至微機電(MEMS)、功率場效電晶體、電源控制及類比元件等產品。103年度預計投入之研發費用為250,241仟元。

(四) 國內外重要政策及法律變動對公司財務業務之影響及因應措施：

本公司的經營團隊一直密切注意任何可能會影響公司業務及營運的政策與法令。102年相關法令的變化對本公司的營運並無重大影響。

(五) 科技改變及產業變化對公司財務業務之影響及因應措施：

本公司的經營團隊一直密切注意任何科技改變及產業變化之相關訊息及趨勢，未來也積極投入研發以提昇競爭力。

(六) 企業形象改變對企業危機管理之影響及因應措施：

本公司重視災害發生時的緊急應變準備(例如：颱風、地震、環境污染、資訊系統服務中斷、罷工、原物料或水電氣公用設施短缺等天然或人為災難)，並已建立周全的應變計劃，包括在災難發生時成立專案應變小組的流程與步驟。在危機發生時，應變計劃會徹底分析事件原因、影響範圍、替代方案及各種狀況的解決方案，並提出適當的防範措施及重建方法。使本公司於事件發生時，將人員傷害、業務中斷以及財務衝擊降至最低，並維持營運順暢。本公司截至年報刊印日止並無重大影響正常營運及企業形象的風險事項發生。

(七) 進行併購之預期效益、可能風險及因應措施：無。

(八) 擴充廠房之預期效益、可能風險及因應措施：請參閱本年報第144頁。

(九) 進貨或銷貨集中所面臨之風險及因應措施：本公司儘可能向不同供應商採購原物料，以確保原物料供應無虞，並降低集中採購風險。雖然本公司仍有從單一供應商取得部份原物料之情形，但本公司仍將持續找尋其他購買方式以降低購買集中的風險。

(十) 董事、監察人或持股超過百分之十之大股東，股權之大量移轉或更換對公司之影

響及風險及因應措施：無。

本公司現有股東所持有股票之價格可能會因大股東出售持股而受影響，但大股東台灣積體電路製造股份有限公司及英屬蓋曼群島商VisEra Holding Company與本公司關係良好，截至 103 年 4 月 30 日止，大股東台灣積體電路製造股份有限公司及英屬蓋曼群島商 VisEra Holding Company 仍持有本公司約 55.9% 的股權。

(十一) 經營權之改變對公司之影響及風險：無。

(十二) 訴訟或非訟事件：無。

(十三) 其他重要風險及因應措施：無。

七、其他重要事項：無。

捌、特別記載事項

一、關係企業相關資料：無

二、最近年度及截至年報刊印日止，私募有價證券辦理情形：無。

三、最近年度及截至年報刊印日止子公司持有或處分本公司股票情形：不適用。

四、最近年度及截至年報刊印日止，發生證交法第三十六條第二項第二款所定對股東權益或證券價格有重大影響之事項：

1.本公司為因應客戶需求，於 102/3/25 經董事會通過資本預算美金 126.06 百萬元以建置八吋感測器封裝生產線，預計於 102 年第二季至 103 年第二季投入，但基於產能配置之考量，於新廠擴建完成前將部分設備出租，並於 102/05/27 與台灣積體電路製造股份有限公司簽訂設備租賃契約。而後經考量客戶未來需求變化，為避免因設備搬遷致影響產能供給，於 103/3/6 經董事會通過擬將設備租賃期間延長至 103 年底。

2.本公司為因應客戶需求，於 103/4/3 經臨時董事會通過資本預算美金 44.81 百萬元以建置八吋及十二吋感測器封裝生產線。

五、其他必要補充說明事項：無。

精材科技股份有限公司



負 責 人：關 欣

